

THOMSON

Thomson Go TV



tv.mythomson.com



[tv.mythomson.com/
en/Support/FAQs/](https://tv.mythomson.com/en/Support/FAQs/)

ВАЖНО

Моля, прочетете внимателно това ръководство, преди да инсталирате и използвате телевизора.

Съхранявайте това ръководство за допълнителна справка.

Изображенията, показани в това ръководство за потребителя, са само схематични диаграми.

Съдържание

1	Информация за безопасност.....	6
1.1	Маркировки върху продукта.....	7
1.2	Предупреждение.....	8
2	Инструкции за монтаж на повдигач и телевизор.....	9
2.1	Монтаж на повдигача.....	9
2.2	Разглобяване на повдигача.....	11
2.3	Регулиране на ъгъла и височината.....	12
3	Бутони и връзки на телевизора.....	13
3.1	Връзки.....	13
3.2	Функции на бутоните.....	14
3.3	Използване на вътрешна батерия.....	14
4	Дистанционно управление.....	16
5	Първоначална настройка.....	17
5.1	Сдвояване на дистанционното Bluetooth.....	17
5.2	Избор на език.....	18
5.3	Бърза настройка на телевизора с телефона с Android TV.....	18
5.4	Влизане в профила в Google.....	21
5.5	Условия за ползване.....	22
5.6	Услуги на Google.....	22
5.7	Асистент на Google.....	23
5.8	Търсене във всички телевизионни приложения и получаване на персонализирани резултати.....	23
5.9	Автоматични инсталации в Google Play.....	25
5.10	Изберете регион/държава.....	27
5.11	Създаване на парола.....	27
5.12	Избор на режим TV.....	28

5.13	Google Cast	29
5.14	Настройка на телевизионния канал	29
5.15	Отказ от отговорност	31
6	Начало	31
6.1	Търсене	32
6.2	Магазин	33
6.3	Открийте	34
6.4	Приложения	35
6.5	Известия	35
6.6	Входове	36
6.7	Мрежа и интернет	36
6.8	Настройки	37
6.9	Акаунт в Google	37
6.10	Любими приложения	38
7	Настройки	38
7.1	Мрежа и интернет	39
7.2	Канал	39
7.2.1	Режим на инсталиране на канала - Антена	39
7.2.2	Режим на инсталиране на канала - Кабел	40
7.3	Акаунти и влизане	40
7.4	Приложения	41
7.5	Предпочитания на устройството	41
7.5.1	За	41
7.5.2	Дата и час	42
7.5.3	Таймер	42
7.5.4	Език	43
7.5.5	Клавиатура	43
7.5.6	Входове	43
7.5.7	Захранване	44
7.5.8	Снимка	45
7.5.9	Звук	46
7.5.10	Съхранение	47

7.5.11	Начален екран	48
7.5.12	Режим на търговия на дребно	48
7.5.13	Асистент на Google	48
7.5.14	Google Cast	48
7.5.15	Екранни спестявания	49
7.5.16	Спестяване на енергия.....	49
7.5.17	Местоположение.....	49
7.5.18	Използване и диагностика.....	49
7.5.19	Достъпност	49
7.5.20	Рестартиране на	49
7.6	Дистанционни управления и аксесоари	49
8	MMP Player.....	50
9	Телевизия на живо	50
9.1	Канали.....	51
9.1.1	Електронен програмен справочник (EPG).....	51
9.1.2	Канал.....	51
9.2	Опции за телевизор	51
9.2.1	Източник:.....	52
9.2.2	Снимка.....	52
9.2.3	Звук.....	52
9.2.4	Захранване.....	52
9.2.5	Разширени опции.....	52
9.2.6	Настройки	53
9.3	Запис.....	53
9.3.1	Незабавен запис	53
9.3.2	Списък със записи.....	53
9.3.3	Информация за устройството	54
9.3.4	Списък с графици	54
9.3.5	Режим на смяна на времето	55
10	Управление на каналите	56
11	Магазин Google Play.....	57
12	Отстраняване на неизправности.....	58

13	Технически спецификации	59
13.1	Ограничение.....	59
13.2	Лицензи.....	59

1 Информация за безопасност



При екстремни метеорологични условия (бури, мълнии) и дълги периоди на неактивност (излизане в отпуск) изключете телевизора от електрическата мрежа.

Щепселът за електрическата мрежа се използва за изключване на телевизора от електрическата мрежа и поради това трябва да остане в готовност за работа. Ако телевизорът не е изключен електрически от електрическата мрежа, устройството ще продължи да черпи енергия за всички ситуации, дори ако телевизорът е в режим на готовност или е изключен.

Забележка: Следвайте инструкциите на екрана за работа със съответните функции.

Важно: Моля, прочетете изцяло тези инструкции, преди да инсталирате или използвате телевизора.

ПРЕДУПРЕЖДЕНИЕ

Това устройство е предназначено за използване от лица (включително деца), които са способни/опитни да използват такова устройство без надзор, освен ако не са получили надзор или инструкции относно използването на устройството от лице, отговорно за тяхната безопасност.

- Използвайте този телевизор на надморска височина, по-малка от 2000 метра, на сухи места и в региони с умерен или тропически климат.
- Телевизорът е предназначен за домашна и подобна обща употреба, но може да се използва и на обществени места.
- За целите на вентилацията оставете поне 10 см свободно пространство около телевизора.
- Вентилацията не трябва да се възпрепятства чрез покриване или блокиране на вентилационните отвори с предмети, като вестници, покривки, завеси и др.
- Щепселът на захранващия кабел трябва да е лесно достъпен. Не поставяйте телевизора, мебелите и т.н. върху захранващия кабел. Повреденият захранващ кабел/щепсел може да предизвика пожар или да ви нанесе токов удар. Дръжте захранващия кабел за щепсела, не изключвайте телевизора от мрежата, като дърпате захранващия кабел. Никога не докосвайте захранващия кабел/щепсела с мокри ръце, тъй като това може да доведе до късо съединение или токов удар. Никога не правете възел на захранващия кабел и не го връзвайте с други кабели. Когато се повреди, той трябва да се замени, като това трябва да се прави само от квалифициран персонал.
- Не излагайте телевизора на капещи или пръскащи течности и не поставяйте предмети, пълни с течности, като вази, чаши и др., върху или над телевизора (напр. на рафтове над устройството).

- Не излагайте телевизора на пряка слънчева светлина и не поставяйте открит огън, например запалени свещи, върху или в близост до телевизора.
- Не поставяйте в близост до телевизора източници на топлина, като електрически нагреватели, радиатори и др.
- Не поставяйте телевизора на наклонени повърхности.
- За да избегнете опасност от задушаване, съхранявайте пластмасовите торбички на места, недостъпни за бебета, деца и домашни животни.
- Внимателно прикрепете стойката към телевизора. Ако стойката е снабдена с винтове, затегнете здраво винтовете, за да предотвратите накланянето на телевизора. Не затягайте винтовете прекалено силно и монтирайте правилно гумите на стойката.
- Не изхвърляйте батериите в огън или с опасни или запалими материали.
- Не използвайте домакински почистващи препарати за почистване на телевизора. Вместо това почиствайте екрана с мека, суха кърпа. Преди да почистите, изключете устройството от електрическата мрежа от съображения за безопасност.

ПРЕДУПРЕЖДЕНИЕ

- Батериите не трябва да се излагат на прекомерна топлина, например слънчева светлина, огън или други подобни.
- Прекомерното звуково налягане от слушалките може да доведе до загуба на слуха.

ПРЕДУПРЕЖДЕНИЕ ЗА БАТЕРИЯТА

Този продукт съдържа вътрешна литиево-йонна батерия. Използвайте само доставения захранващ адаптер.

Работете внимателно, за да избегнете течове, пожар или експлозии. Спазвайте инструкциите за правилно изхвърляне и зареждане на батерията, за да предотвратите нараняване или повреда.

ПРЕДИ ВСИЧКО - НИКОГА не позволявайте на никого, особено на деца, да бутат или удрят екрана, да пъхат каквото и да било в дупките, слотовете или други отвори в корпуса.

1.1 Маркировки върху продукта

Следните символи са използвани върху продукта като обозначение за ограничения и предпазни мерки и инструкции за безопасност. Всяко обяснение трябва да се разглежда, когато продуктът носи само съответната маркировка. Отбележете тази информация от съображения за сигурност.



Оборудване от клас II: Този уред е проектиран така, че не изисква безопасно свързване към електрическото заземяване.



Тази маркировка указва, че този продукт не трябва да се изхвърля заедно с други битови отпадъци в целия ЕС. Моля, рециклирайте го отговорно, за да насърчите устойчивото повторно използване на материалните ресурси. За да върнете използваното устройство, моля, използвайте системите за връщане и събиране или се свържете с търговеца на дребно, където е закупен продуктът.

1.2 Предупреждение

Не поглъщайте батерията. Ако смятате, че батериите могат да бъдат погълнати или поставени в някоя част на тялото, незабавно потърсете медицинска помощ.

Съхранявайте новите и използваните батерии далеч от деца. Ако отделението за батериите не се затваря добре, спрете да използвате продукта и го дръжте далеч от деца

Телевизорът може да падне и да причини сериозно нараняване или смърт. Много наранявания, особено на деца, могат да бъдат избегнати чрез предприемане на прости предпазни мерки, като например:

- Винаги използвайте метода за монтаж, препоръчан от производителя на телевизора.
- ВСИЧКИ кабели, свързани с телевизора, трябва да се прокарат така, че да не могат да бъдат спънати, издърпани или хванати.
- НИКОГА не поставяйте телевизора на нестабилно място.
- НИКОГА не поставяйте върху телевизора предмети, които могат да подтикнат децата да се катерят, като играчки и дистанционни управления.
- НИКОГА не оставяйте деца без надзор около стойката на телевизора. Децата могат да се опитат да бутат, катерят или преместват стойката, което може да доведе до преобръщане, нараняване или повреда.

Ако съществуващият телевизионен приемник ще бъде запазен и преместен, трябва да се приложат същите съображения, както по-горе.

Апаратура, свързана към защитното заземяване на сградната инсталация чрез мрежовата връзка или чрез друга апаратура с връзка към защитното заземяване, както и към телевизионна разпределителна система, използваща коаксиален кабел, при някои обстоятелства може да създаде опасност от пожар. Поради това свързването към телевизионната разпределителна система трябва да се осигури чрез устройство, осигуряващо електрическа изолация под определен честотен диапазон (гальваничен изолатор).

2 Инструкции за монтаж на повдигач и телевизор

2.1 Монтаж на повдигача

1. Извадете държача и го поставете отстрани на капака на кутията.
2. Извадете първия слой от опаковката и го поставете до кутията. Вторият слой включва елементите на стойката.

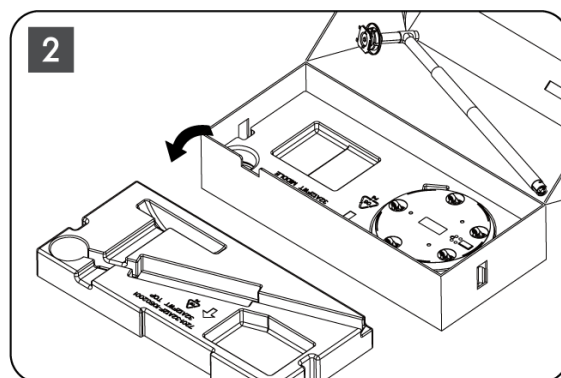
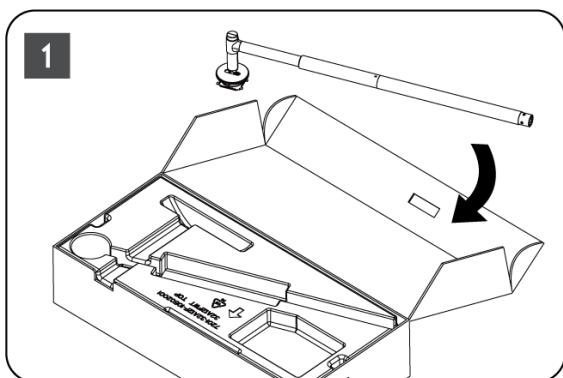

3. От втория слой извадете основата за монтиране на телевизор, която има вградени колелца, и я поставете настране.
4. Поставете двата слоя обратно в опаковката. Уверете се, че първият слой е отново отгоре. Поставете основата на държача с колелцата в отвора, предвиден в първата част на опаковката (както можете да видите на графика № 4).

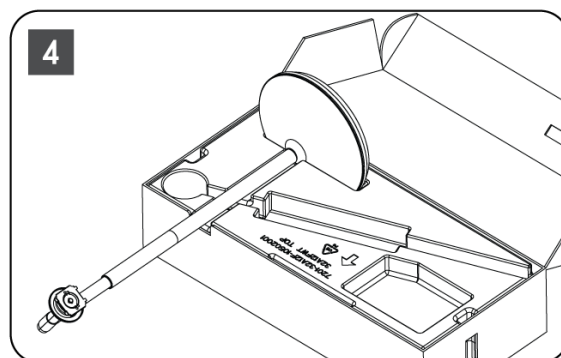
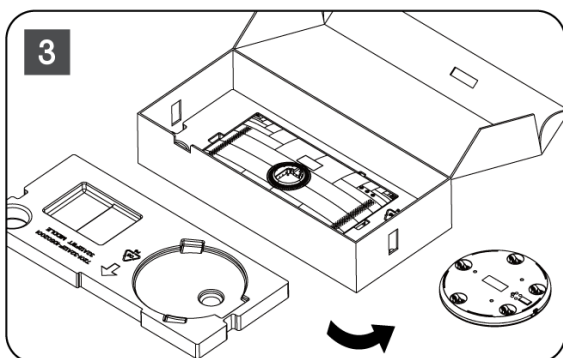

5. Прикрепете планката за монтиране на телевизора към основата, като я подравните по място.
6. Поставете винтовете в гнездото за винтове и затегнете винтовете.

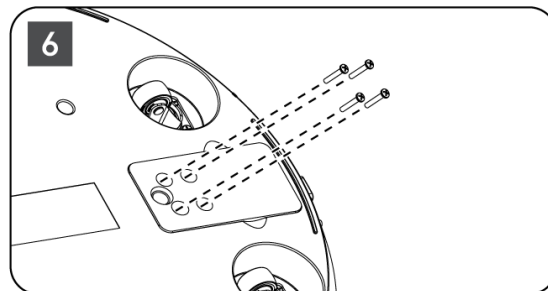
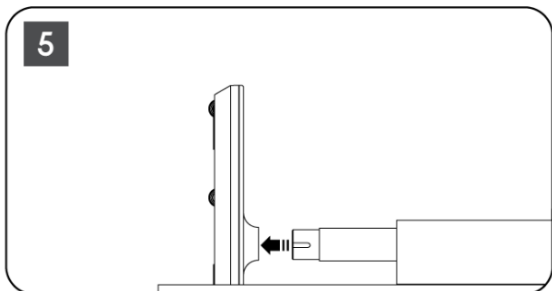

7. Преди да извадите екрана от опаковката, първо свалете пръстена от гърба. След това плъзнете тримерния пръстен върху държача на телевизора върху монтажната планка.

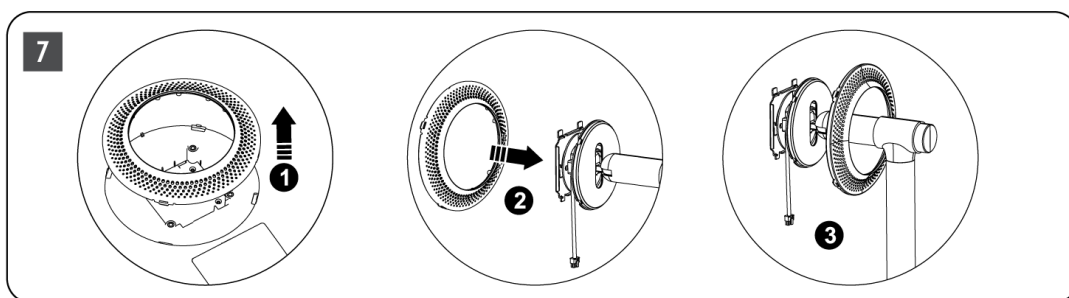

8. Наклонете екрана нагоре и прикрепете телевизора към скобата. Уверете се, че прорезите на гърба на телевизора, предназначени за стабилизиране на телевизора, са правилно разположени и монтирани на скобата.
9. Навийте захранващия кабел по посока, обратна на часовниковата стрелка, и го свържете към телевизора.

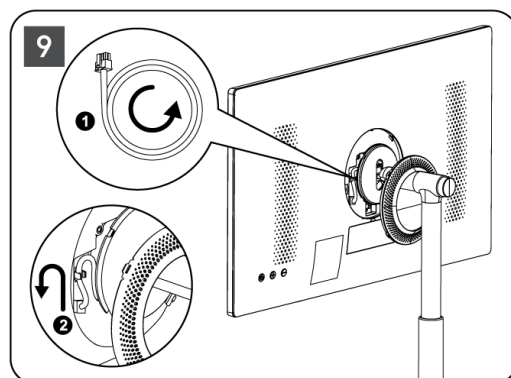
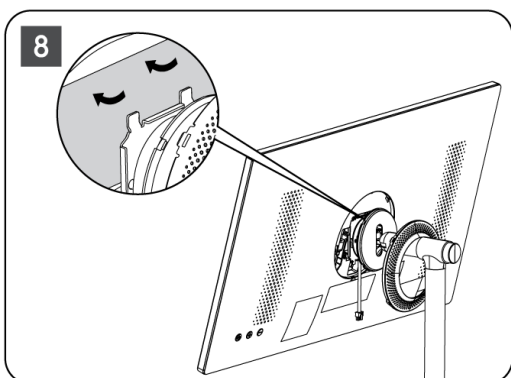

10. Подравнете фиксиращите щифтове на пръстена на капка с прорезите на гърба на телевизора и го натиснете леко, докато щифтовете се зацепят и капакът бъде правилно монтиран, за да завършите инсталацията.

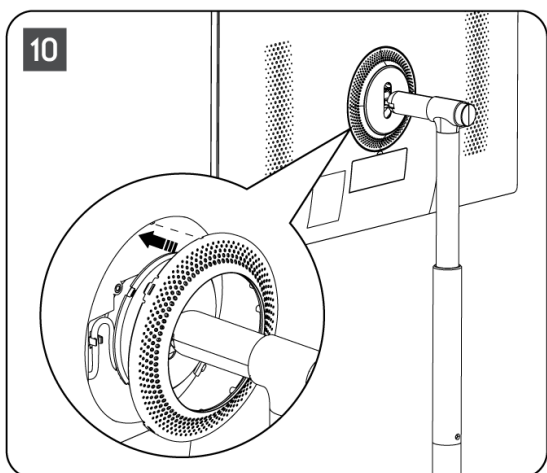

Забележка: Уверете се, че захранващият кабел е правилно включен към телевизора и не пречи на затварянето на пръстена на капака .

2.2 Разглобяване на повдигача

За да откачите екрана от повдигача, свалете пръстена на капака и натиснете бутона за бързо освобождаване на гърба на телевизора.

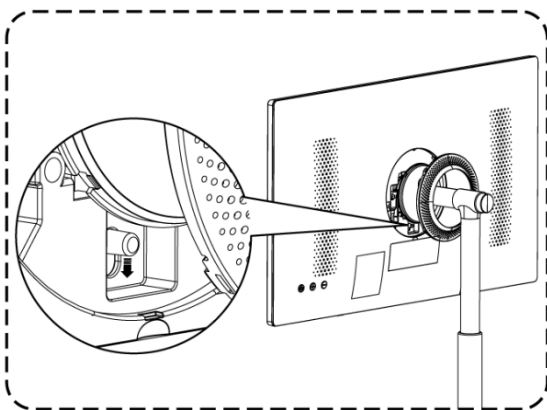

2.3 Регулиране на ъгъла и височината

Можете да регулирате височината и ъгъла на гледане на телевизора, за да си осигурите удобно гледане.



Внимание:

- Не завъртайте продукта под ъгъл извън границите или извън максималния диапазон на регулиране на височината.
- Не позволявайте ръцете или пръстите ви да се заклепят в стойката или в зоната за регулиране на височината.

3 Бутони и връзки на телевизора

3.1 Връзки

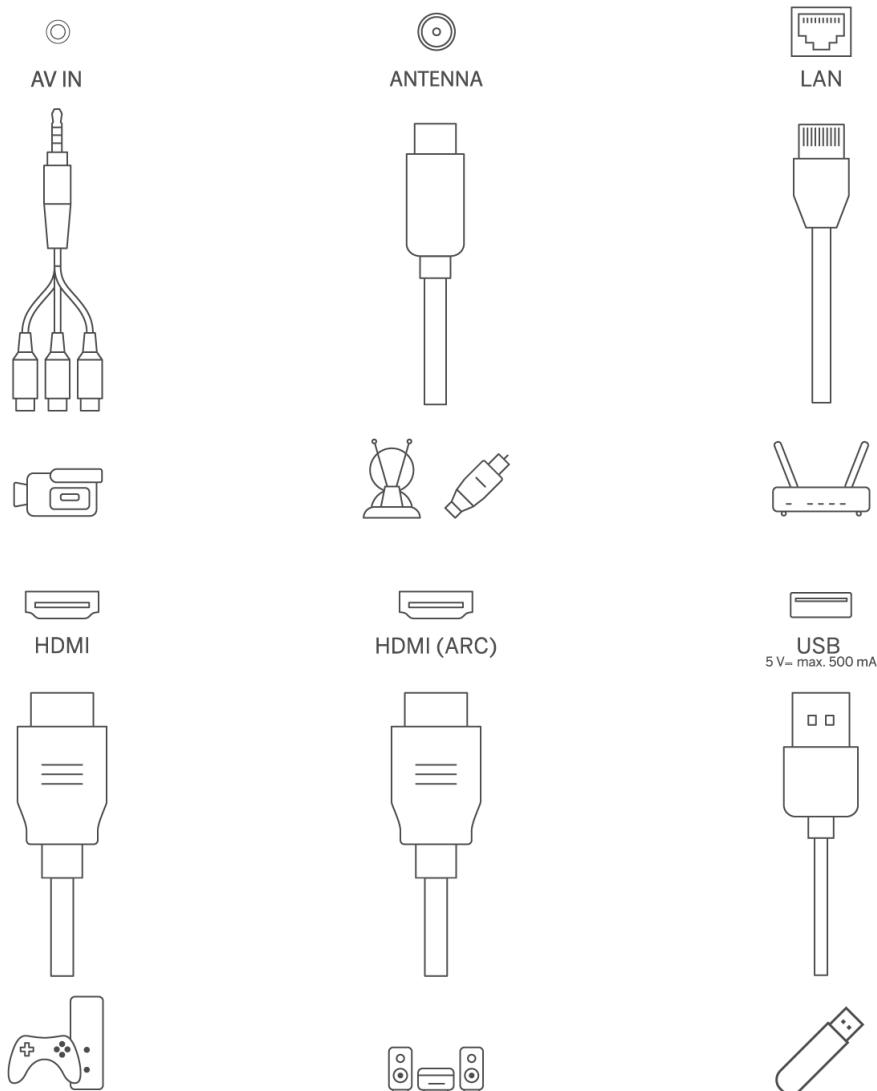

Отворете праховия капак на порта и се свържете към съответния порт според нуждите:

- Ако свързвате устройство, което поддържа ARC, моля, изберете интерфейса HDMI 1.
- HDMI конекторът може да разпознава DVI сигнали с външен HDMI/DVI комутатор.
- Периферното оборудване и кабелите, описани в това ръководство, трябва да бъдат закупени отделно.

ПРЕДУПРЕЖДЕНИЕ

Не свързвайте външната антена към висока електрическа мрежа, за да избегнете токов удар. Кабелната мрежова антена, свързана към този телевизор, трябва да бъде изолирана от защитното заземяване, в противен случай ще предизвика пожар или други опасности.

Внимание:

Първо включете захранващия кабел към устройството, след което поставете захранващия адаптер в стенния контакт.

3.2 Функции на бутоните

Включване/изключване: Включване или изключване на устройството

- ⏻ Поставете на телевизора в режим на готовност
- + VOL+: Увеличете силата на звука.
- VOL-: Намалете силата на звука.

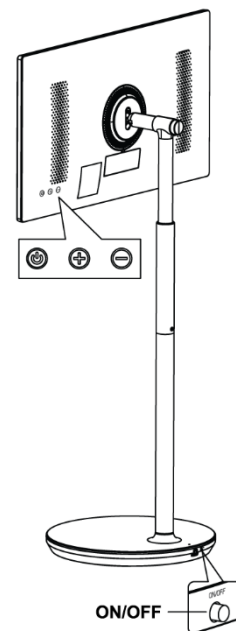

3.3 Използване на вътрешна батерия

Основата на стойката за телевизор съдържа вътрешна батерия, която може да захранва продукта до 4 часа, когато телевизорът не е свързан към електрическата мрежа.

Светлинният индикатор на батерията има три различни цвята (зелен, жълт и червен), които се променят в зависимост от оставащия капацитет на батерията.

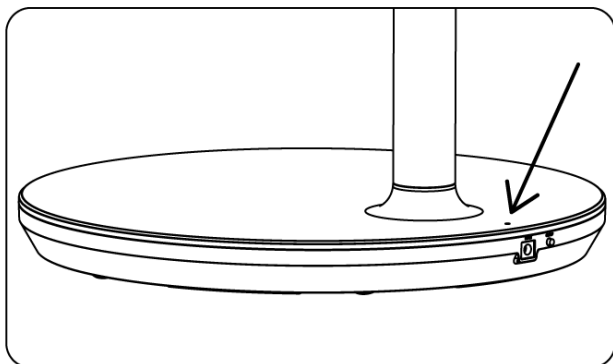

Индикатор за батерията:









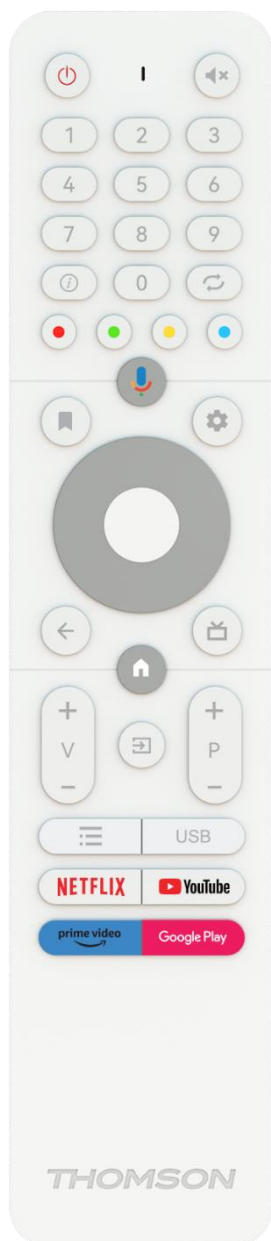





- Зелена светлина: Капацитетът на батерията е достатъчен.
- Жълта светлина: Капацитетът на батерията е умерен.
- Червена светлина: Капацитетът на батерията е нисък или се зарежда.





Забележка

- За пълното зареждане на батерията са необходими около 4 часа или само 2 часа в режим на бързо зареждане, когато продуктът е изключен.
- Всеки цикъл на зареждане намалява пълния капацитет на зареждане с течение на времето, което води до намаляване на максималното работно време на батерията.
- В режим на готовност оставащият капацитет на батерията намалява естествено.
- Батерията не може да се зарежда в екстремни условия.
- За да удължите живота на батерията, препоръчваме да зареждате батерията след употреба за известно време, вместо да я държите напълно заредена по време на употреба.
- Поддържането на капацитета на батерията на 60% (жълт светлинен индикатор на батерията) спомага за удължаване на живота на батерията.
- Максималното време за работа след пълно зареждане е 3 часа.
- Времето за обслужване може да варира в зависимост от различни фактори, като например свързани устройства, работна температура, период на работа и потребителски настройки. Поради това реалното време за обслужване може да се различава от предвиденото време за обслужване.

4 Дистанционно управление



	Бутон за захранване/в режим на готовност: Бърз режим на готовност/в режим на готовност/вкл.
	Светлинен индикатор
	Изключване на звука: Напълно изключете звука на телевизора
0-9	Цифрови бутони: Превключете канала в режим на телевизия на живо, въведете число или буква в текстовото поле на екрана.
	Информация: Показване на информация за телевизионен канал на живо или за медиен файл, който се възпроизвежда
	Цикъл: Смяна на текущите и предишните гледани телевизионни канали на живо
	Цветни бутони: Следвайте инструкциите на екрана за функциите на цветните бутони.
	Микрофон: Активиране на асистента на Google
	Опции: Отваряне на списък с опции за приложения и филми в Начален екран
	Настройки: Показване на менюто за настройки на телевизията на живо (в режим на телевизия на живо), показване на наличните опции за настройка, като звук и картина В случай че сте закупили SW с функция PVR (запис): след като натиснете и задържите бутона за настройка за 5 секунди, в приложението TV Live се отваря допълнителна клавиатура с повече функции.
	Бутони за посока: Навигация в менютата, опции за настройка, преместване на фокуса или курсора и т.н., задаване на време за запис и показване на подстраници в режим Live TV-Teletext при натискане на бутон "Надясно" или "Наляво". Следвайте инструкциите на екрана
	ДОБРЕ: Потвърждаване на избора, влизане в подменюта, преглед на списъка с канали (в режим Live TV). Натиснете 5 сек. за включване/изключване на подсветката на дистанционното управление
	Връщане/завръщане: Връщане към предишния екран на менюто, връщане с една стъпка назад, затваряне на прозорци, затваряне на телетекст (в режим Live TV-Teletext). Излизане от възпроизвеждането на мултимедийни файлове и връщане в менюто за преглед на MMP (Multi Medi Player)
	Електронен програмен справочник
	Начало: Отваряне на началния екран
+ v -	Обем +/-: Регулирайте силата на звука на телевизора.
	Източник/вход: Затваряне и излизане менютата за настройки на телевизора в реално време, излизане всяко работещо приложение или меню или OSD банер, превключване към последния зададен източник; Избор на входове на телевизора.

+ P -	Програми +/-: Превключване между телевизионни/радио канали. Превъртане на списъка с канали страница по страница, когато списъкът с канали се показва на телевизионния екран.
	OSD: Отваряне на менюто на екранния дисплей
USB	Отворете мултимедийния плейър, където можете да възпроизвеждате мултимедийни файлове от
	Стартиране на приложението Netflix
	Стартиране на приложението YouTube
	Стартирайте приложението Prime Video
	Стартиране на приложението Google Play

5 Първоначална настройка

При първата първоначална настройка екранният съветник за настройка ще ви насочи към настройката на телевизора. Моля, следвайте ръководството, за да настроите правилно телевизора си.

5.1 Сдвояване на дистанционното Bluetooth

Натиснете едновременно **BACK** и **VOL-** на дистанционното управление, за да влезете в режим на Bluetooth сдвояване. Индикаторът на дистанционното управление ще мига при стартиране на режима на сдвояване.

- От дясната страна ще се покаже името на дистанционното управление. Маркирайте го с бутоните за посоката на движение и натиснете **OK**.
- Изчакайте, докато под името на дистанционното управление се покаже "Paired" (Свързано), и продължете настройката.

Натиснете **Назад**, за да прескочите режима на сдвояване.



5.2 Избор на език

Използвайте бутоните нагоре/надолу, за да изберете езика на системата, след което натиснете **OK**, за да потвърдите.

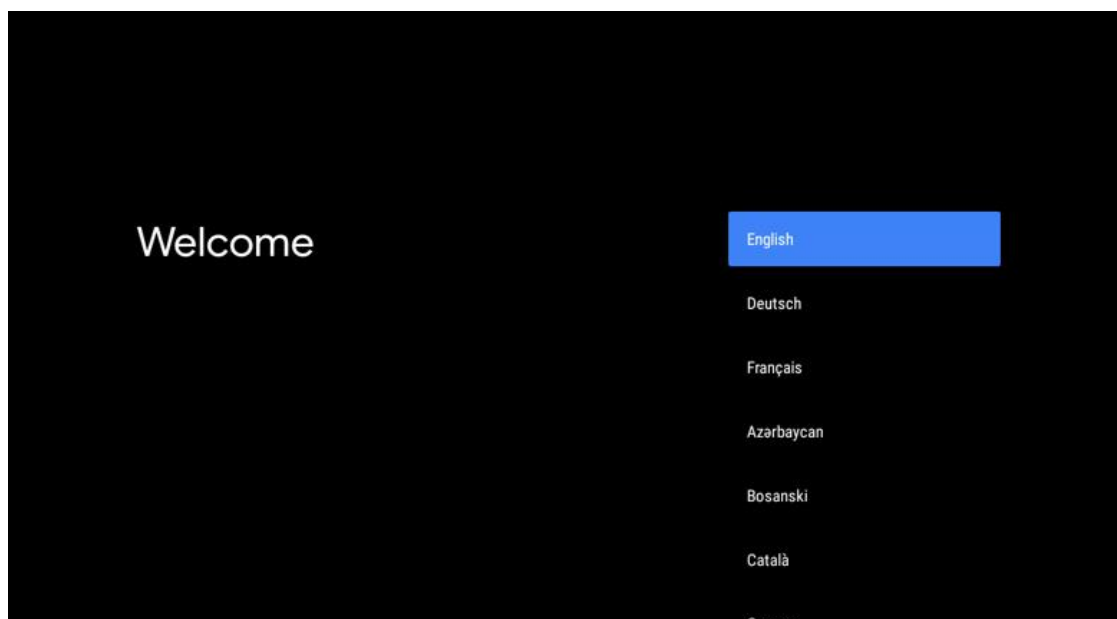

5.3 Бърза настройка на телевизора с телефона с Android TV

Свързване на смартфона с Android към телевизора. Изберете "Продължи".

- В телефона си с Android отворете предварително инсталираното приложение "Google".
- Напишете или кажете "Ok Google, настройте моето устройство"

- Докоснете името на модела в списъка

Забележка: Натиснете **Назад**, за да отмените. Ако искате да използвате телевизора си нормално, изберете "Пропусни".

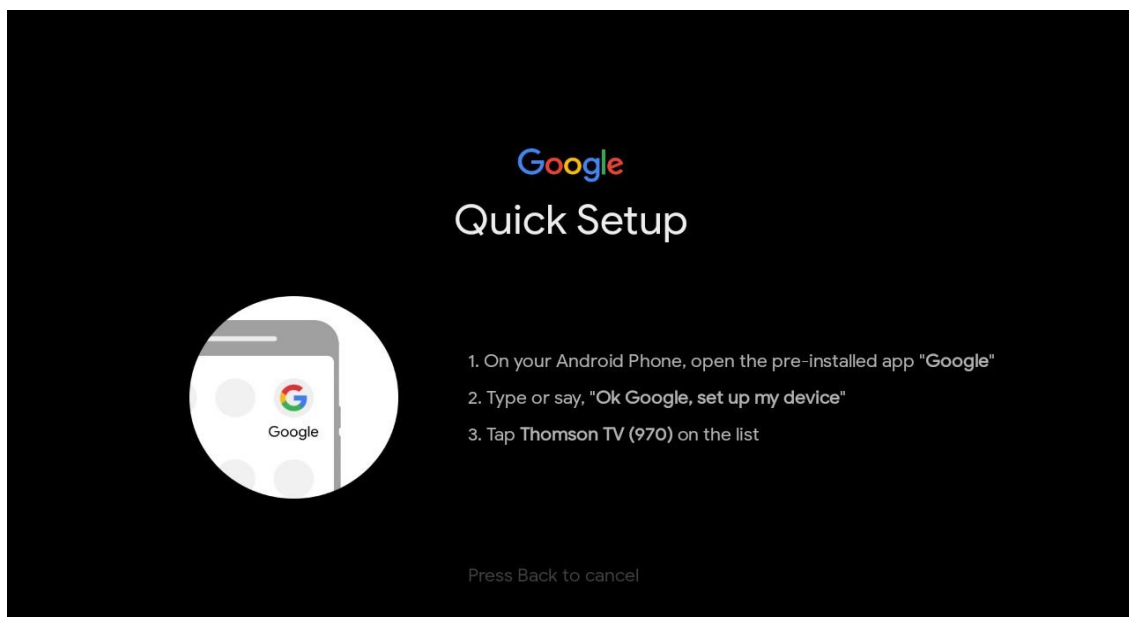
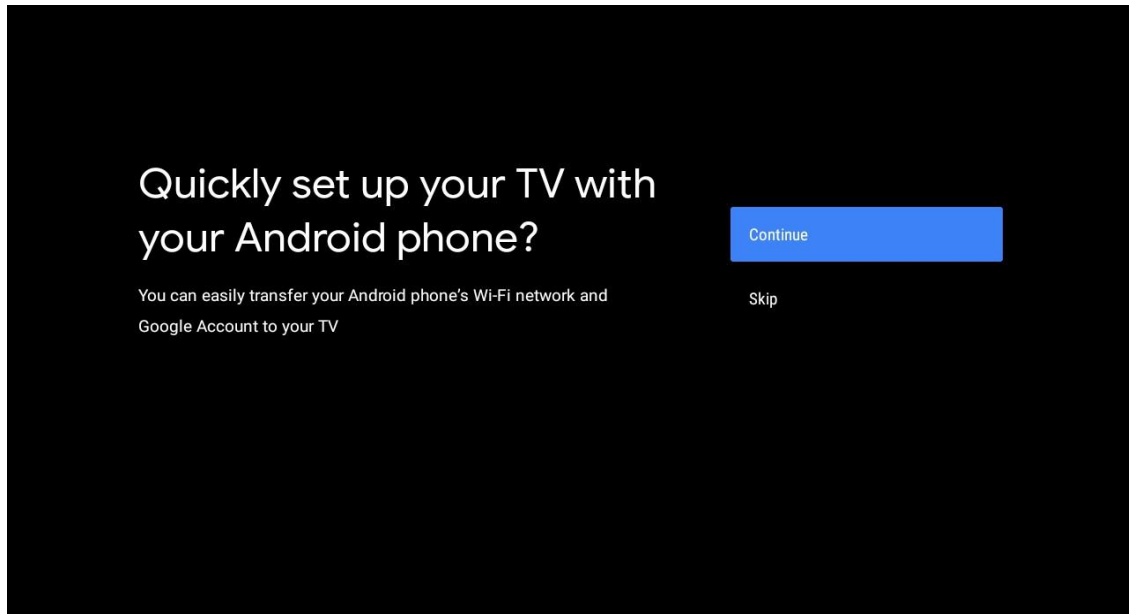

Натиснете бутоните нагоре/надолу, за да изберете Wi-Fi, към който искате да се свържете, въведете паролата и потвърдете. Ако изберете "Пропусни", можете да зададете мрежата си по-късно в менюто с настройки.

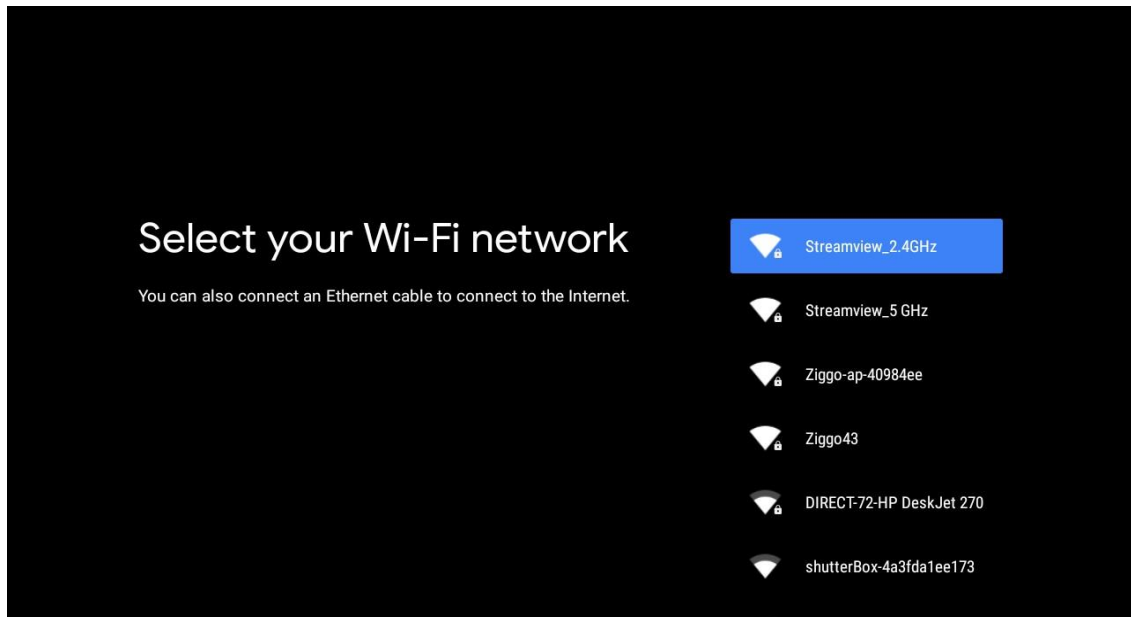

Прегледайте политиката за поверителност на мрежата и енергийните съвети.

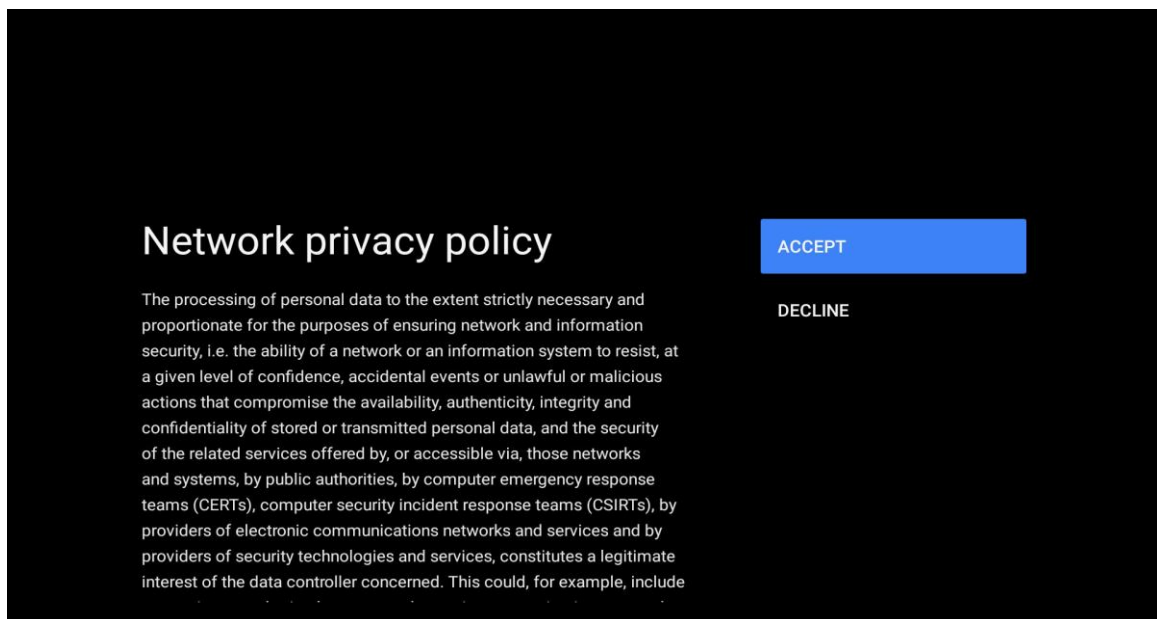

5.4 Влизане в профила в Google

Влезте, за да получавате нови приложения, препоръки, филми и други от Google.

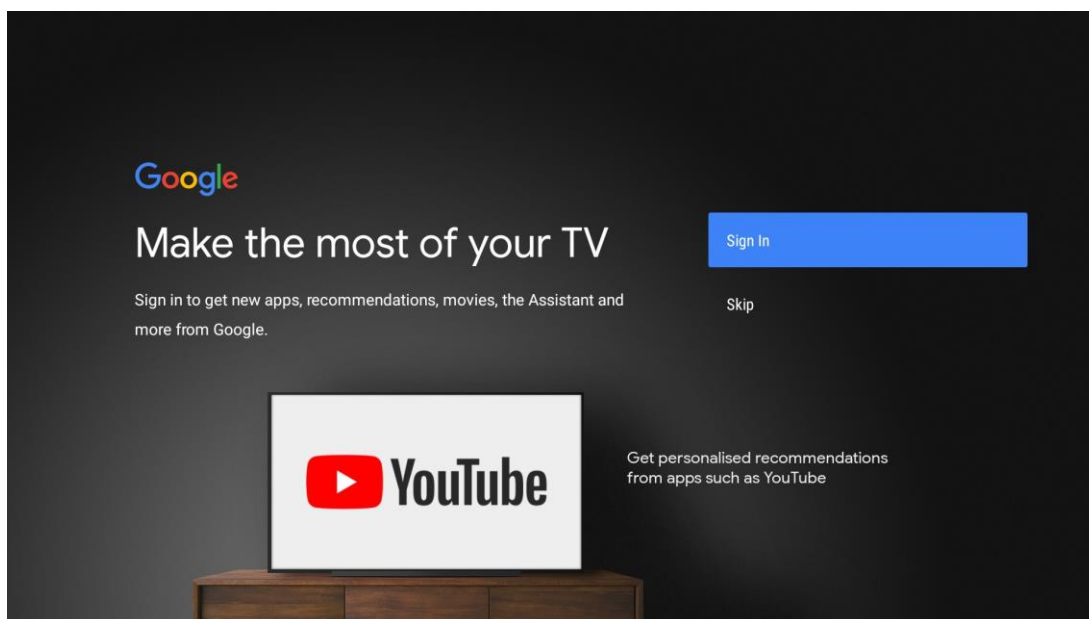

Използвайте дистанционното управление, за да въведете паролата си и да влезете в профила си в Google.

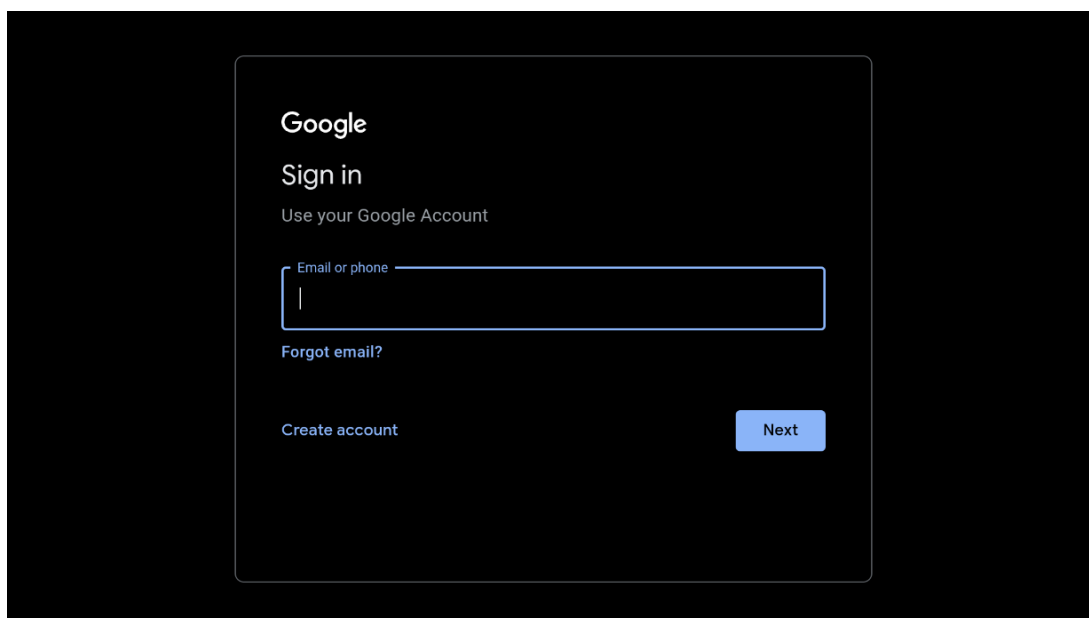

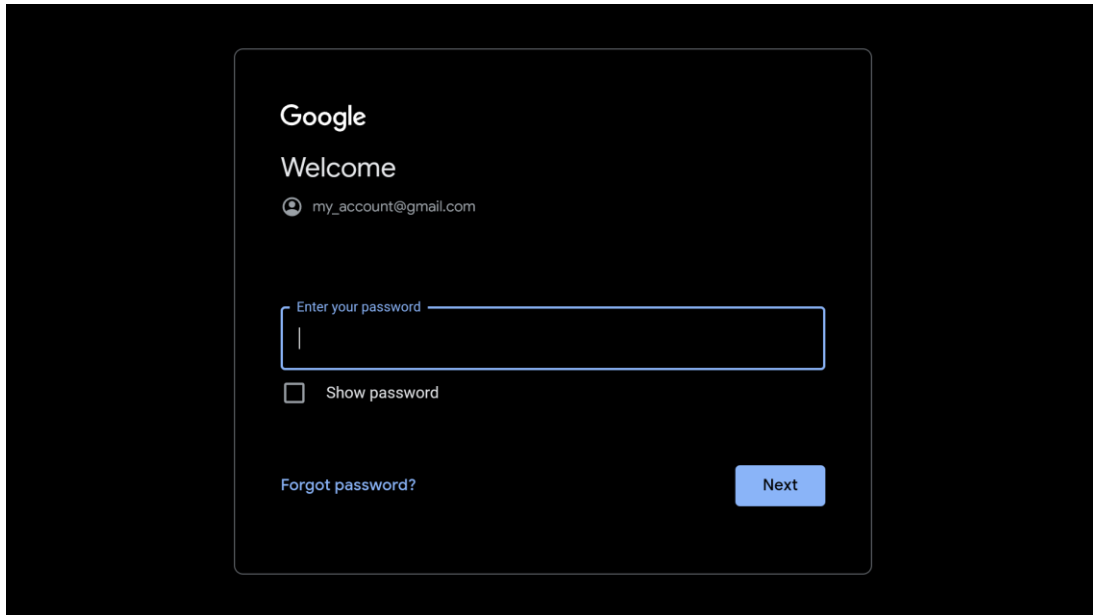

5.5 Условия за ползване

Продължавайки, вие приемате Условието за ползване на услугата на Google за подобряване на работата с продукта. Изберете "Приемам", за да продължите.

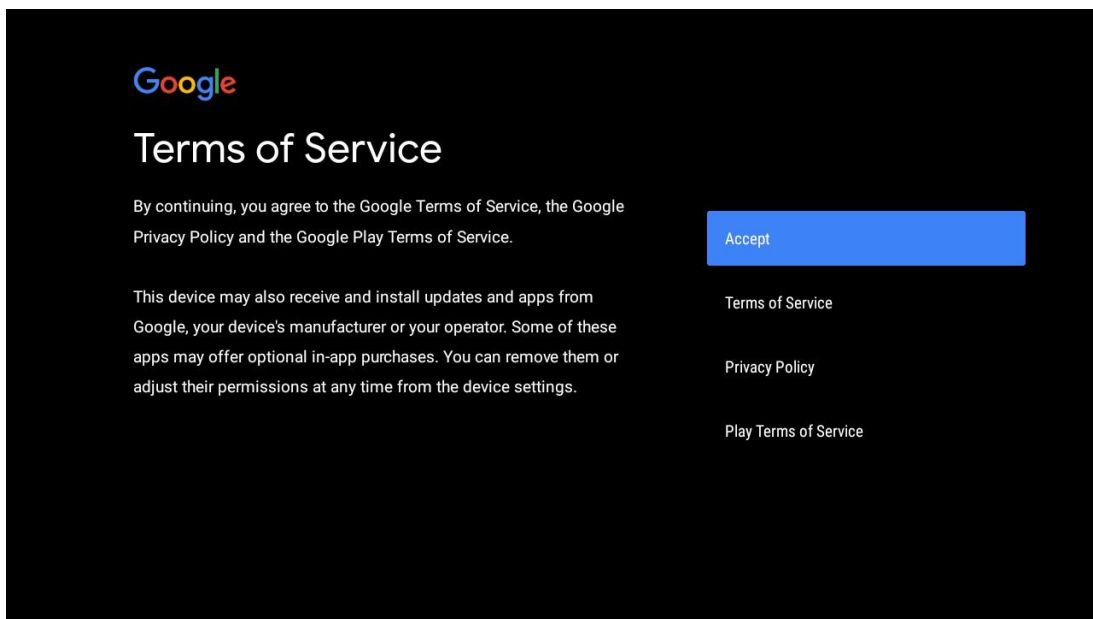

5.6 Услуги на Google

Изберете "Приемам", за да потвърдите, че искате местоположението ви да бъде идентифицирано на вашия Android TV и се съгласявате автоматично да изпращате диагностична информация на Google, за да подобрите работата си в Google.

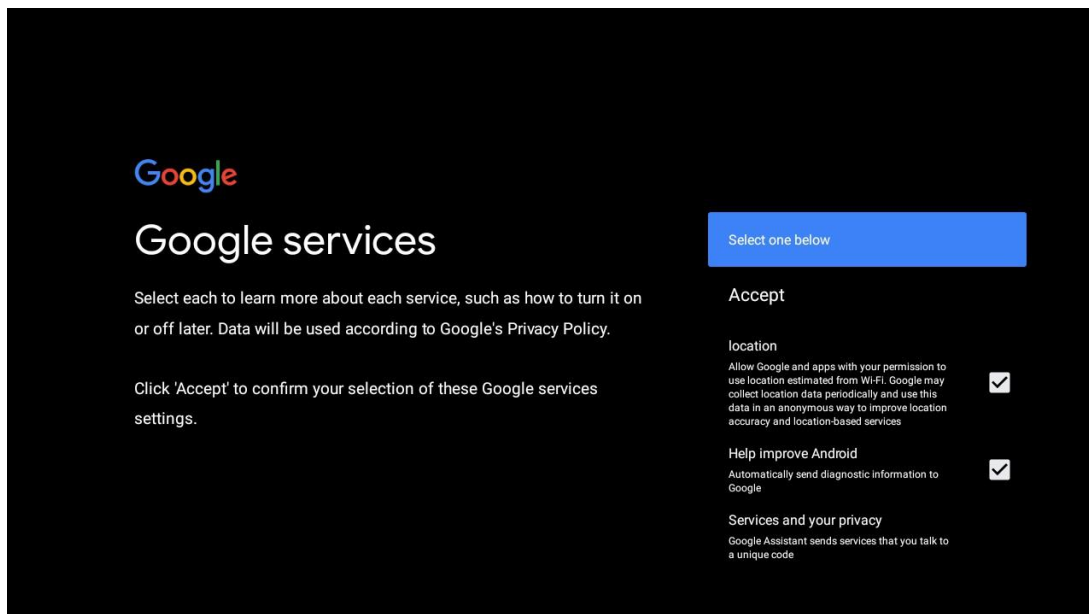

5.7 Асистент на Google

Осигурете по-добро гласово управление на телевизора с помощта на Google Assistant.

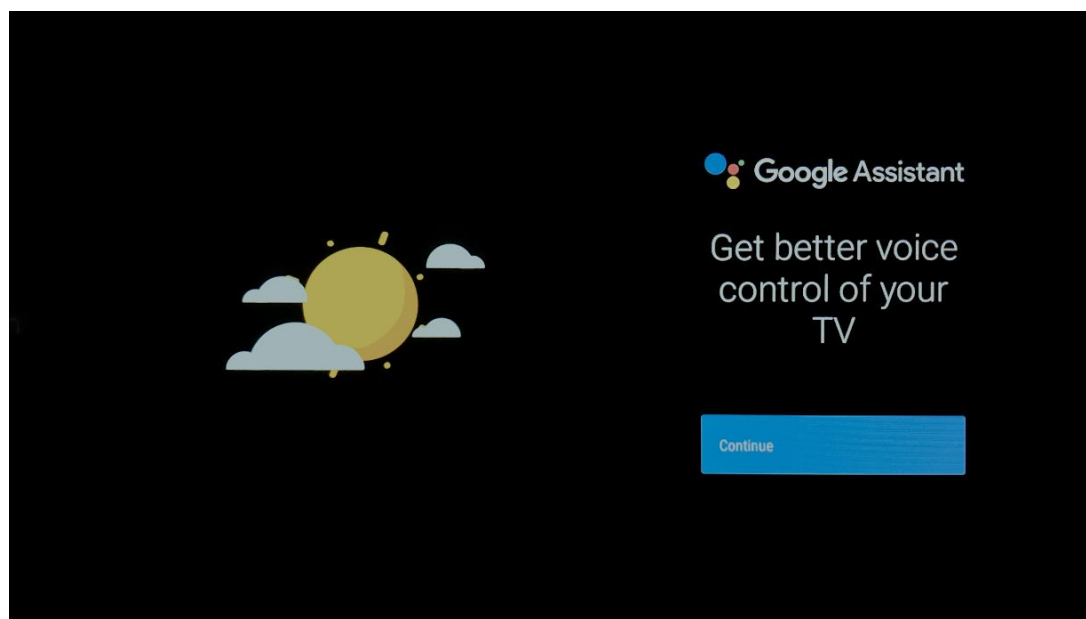

5.8 Търсене във всички телевизионни приложения и получаване на персонализирани резултати

Позволете на Google да споделя заявките ви с приложенията на телевизора и да търси исканата информация в тези приложения, за да предлага по-добри и по-точни резултати.



Search across all your TV apps



To do this, allow Google to share your requests with your TV's apps.

You can turn this setting off at any time in your TV settings.

Learn more at g.co/TVappsearch.

Without this permission, Google Assistant may not be able to find all the content from your TV's apps.

Choose an option

Allow

No thanks



Get personal results

Allow your Assistant to give info specific to you on this device, like your photos, personalized recommendations, and more.

Note that anyone using this device can get your personal results too.

You can turn off personal results through the Assistant settings on this device or the settings in your Assistant app. Learn more at g.co/personalresults/help.

Choose an option

Turn on

No thanks



Get the most out of your Google Assistant

Stay up to date with emails about the latest features and things your Assistant can do.

Choose an option

Yes

No

5.9 Автоматични инсталации в Google Play

Изберете кои препоръчани приложения и приложения на Google искате да инсталирате, като ги отбележите в този списък. Винаги можете да инсталирате повече приложения по-късно в Google Play Store.

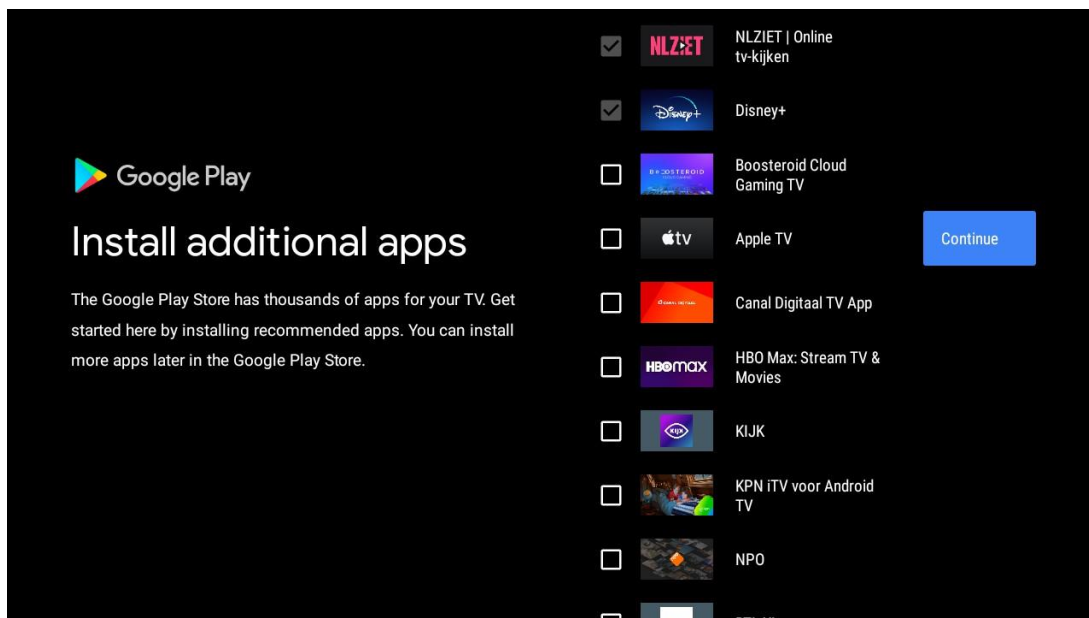

Сега ще се появят информационни екрани. Можете да превъртате настройките, като натиснете десния бутон за посока, за да продължите.

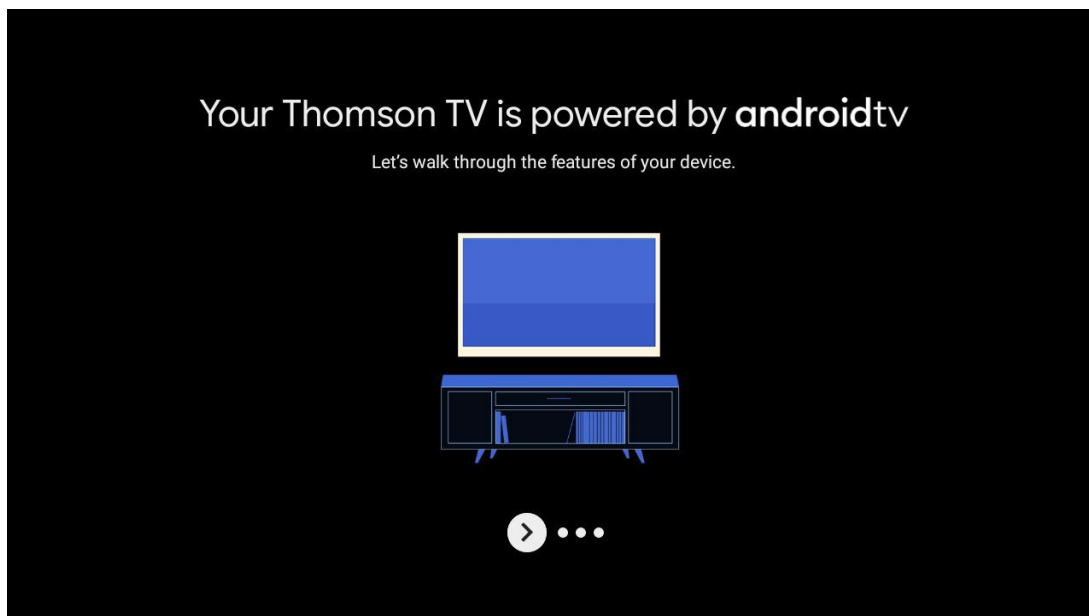

Get apps from Google Play

The Google Play Store offers apps that you're sure to love. Watch shows, stream live sports, play games and more.



Talk to the Google Assistant

After setup, press the mic button on your remote to quickly find the latest blockbuster, check the score of the big game or control your TV.



Cast to your TV

With Chromecast Built-in, you can quickly cast photos, videos and music from your phone straight to your TV.



5.10 Изберете регион/държава

Изберете държавата, в която използвате устройството, с бутоните за посоката на движение, след което натиснете **OK**, за да потвърдите.

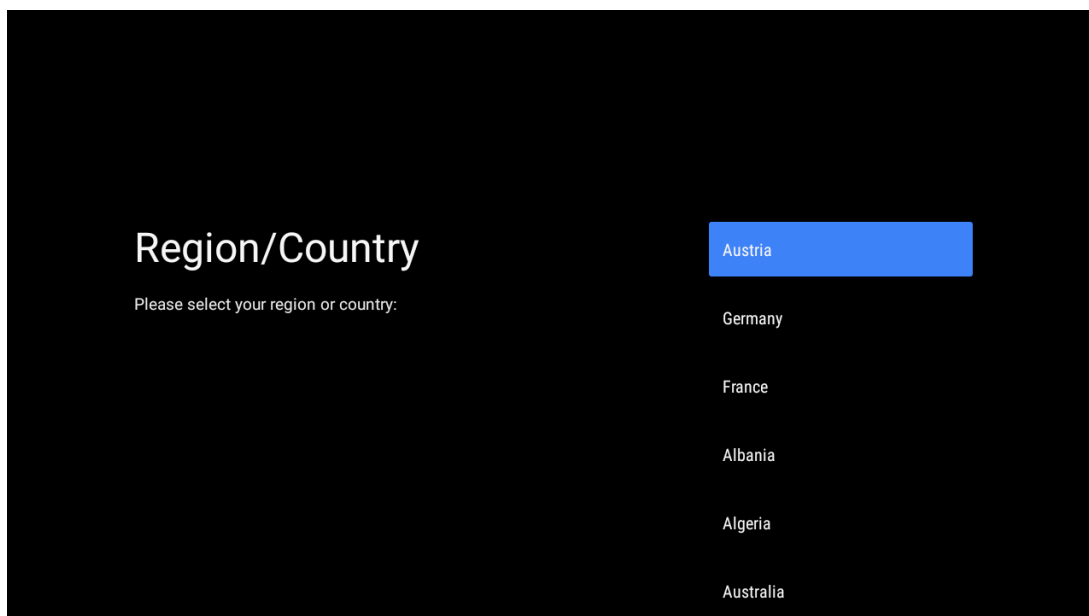

5.11 Създаване на парола

Тази парола ще ви е необходима за различни функции, като например настройване на Live TV или нулиране на устройството.

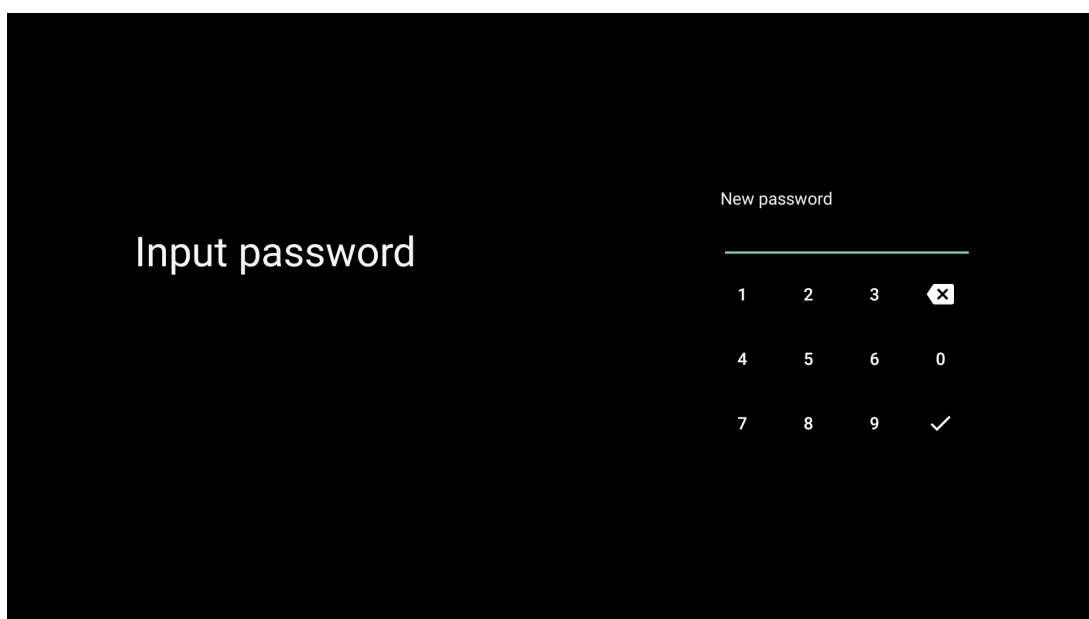

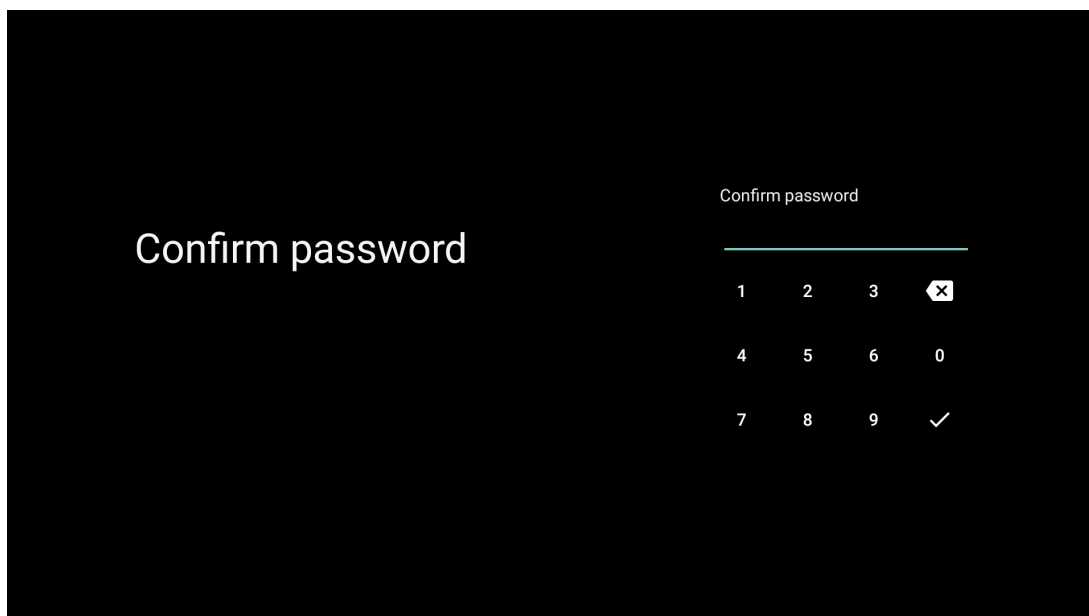

5.12 Избор на режим TV

Изберете най-подходящия за вашите нужди режим на телевизора: Дом или Магазин.

- Режимът "Дом" е оптимизиран за ефективно използване на енергията за домашна употреба.
- Режимът "Магазин" е оптимизиран за съхраняване на демонстрации с фиксирани настройки.

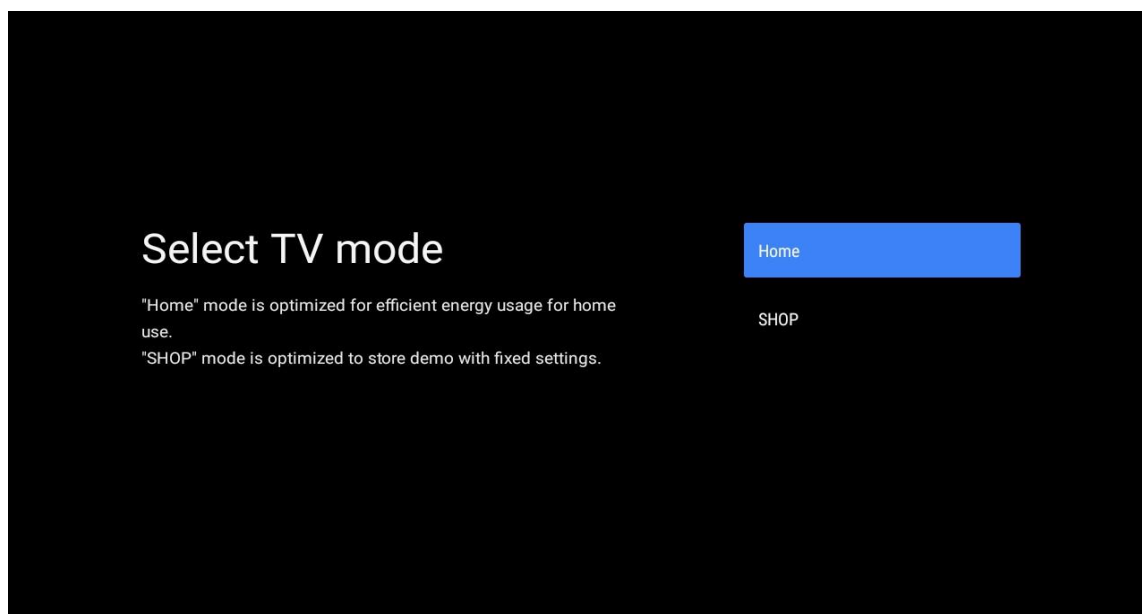

5.13 Google Cast

Изберете Вкл./Изкл., за да направите Google Cast достъпен.

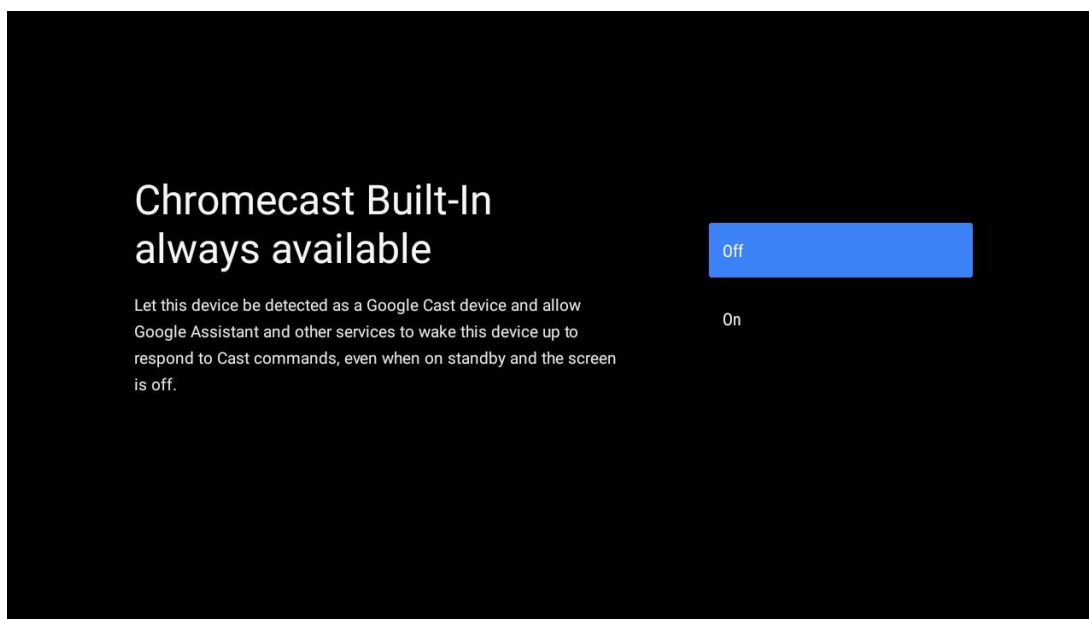

5.14 Настройка на телевизионния канал

Изберете Антена или Кабел, за да сканирате за телевизионни канали.

Ако изберете "Пропусни", сканирането на каналите може да се извърши по-късно в менюто.

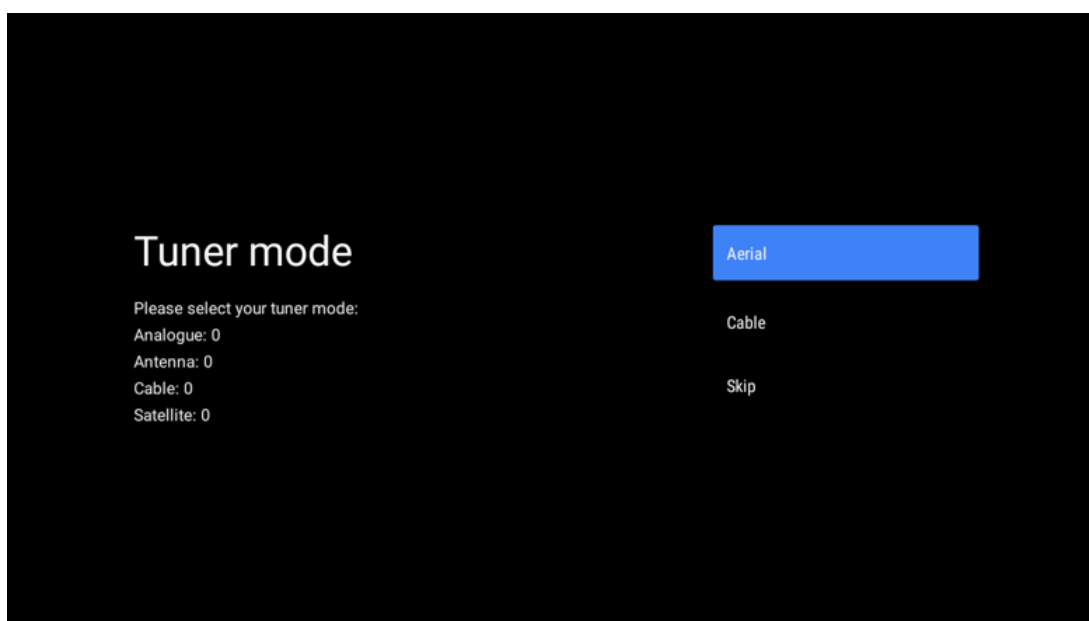

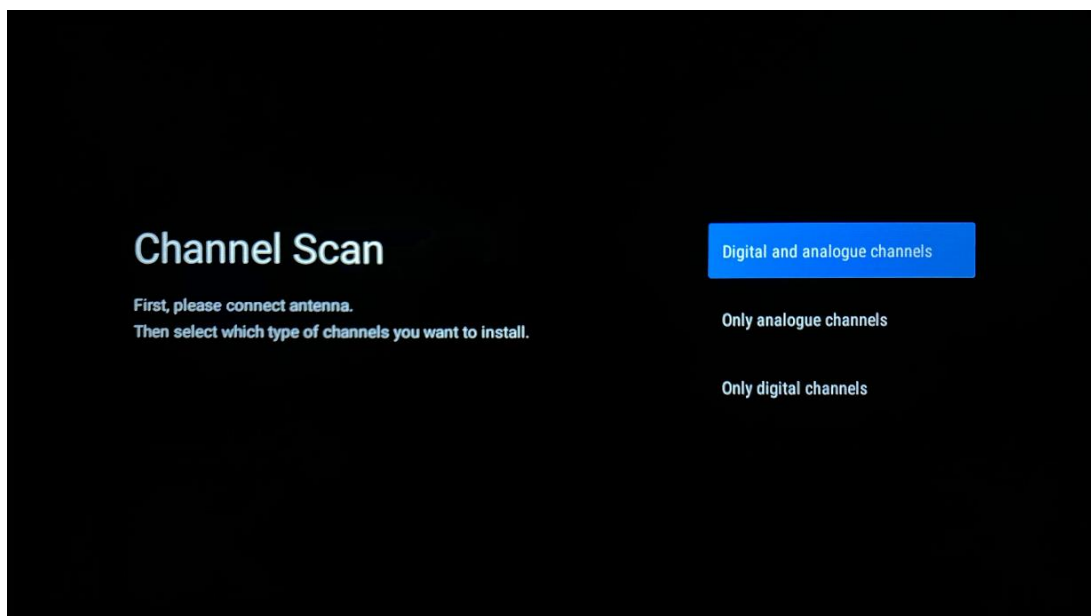

Забележка: Ако не искате да извършвате сканиране на тунера, все пак изберете една от наличните опции. Можете да пропуснете сканирането на по-късен етап от съветника за инсталиране. Ако пропуснете тази стъпка, можете да извършите търсене на канали по-късно, като използвате свързаните опции на менюто Channels (Канали).

Следващата стъпка е избор на режим на тунера. Изберете предпочитанията на тунера, за да инсталирате канали за телевизия на живо. Налични са опции за антена и кабел. Маркирайте опцията, която отговаря на вашата среда, и натиснете ОК или Десен насочен бутон, за да продължите.

Антена

Ако е избрана опцията "Антена", телевизорът ще търси цифрови наземни и аналогови предавания. На следващия екран маркирайте "Scan" (Сканиране) и натиснете **ОК**, за да стартирате търсенето, или изберете "Skip Scan" (Пропусни сканирането), за да продължите, без да извършвате търсене.

Кабел

Ако е избрана опцията Кабел, телевизорът ще търси цифрови кабелни и аналогови предавания. Ако има такива, наличните опции на оператора ще бъдат изброени на екрана "Избор на оператор". В противен случай тази стъпка ще бъде пропусната. Можете да изберете само един оператор от списъка. Маркирайте желанния оператор и натиснете **ОК** или десния насочен бутон, за да продължите.

На следващия екран изберете "Scan" (Сканиране), за да започнете търсене, или изберете "Skip Scan" (Пропускане на сканирането), за да продължите, без да извършвате търсене. Ако изберете "Scan" (Сканиране), ще се покаже екран за конфигуриране. Възможно е да се наложи да се зададат опциите Scan Mode (Режим на сканиране), Frequency (kHz) (Честота

(kHz)), Modulation (Модулация), Symbol Rate (kSym/s) (Скорост на символите (kSym/s)), Network ID (Идентификатор на мрежата). За да извършите пълно сканиране, задайте "Scan Mode" (Режим на сканиране) на "Full/Advance" (Пълно/напредък), ако е налично. В зависимост от избрания оператор и/или режим на сканиране някои опции може да не са достъпни за задаване. След като приключите със задаването на наличните опции, натиснете десния насочен бутон, за да продължите. Телевизорът ще започне да търси налични предавания.

Забележка: Този телевизор не включва CI слот. Поради това той поддържа само гледане на безплатни (FTA) DVB-C канали.

5.15 Отказ от отговорност

След приключване на настройката ще бъдете помолени да приемете Декларацията за отказ от отговорност.

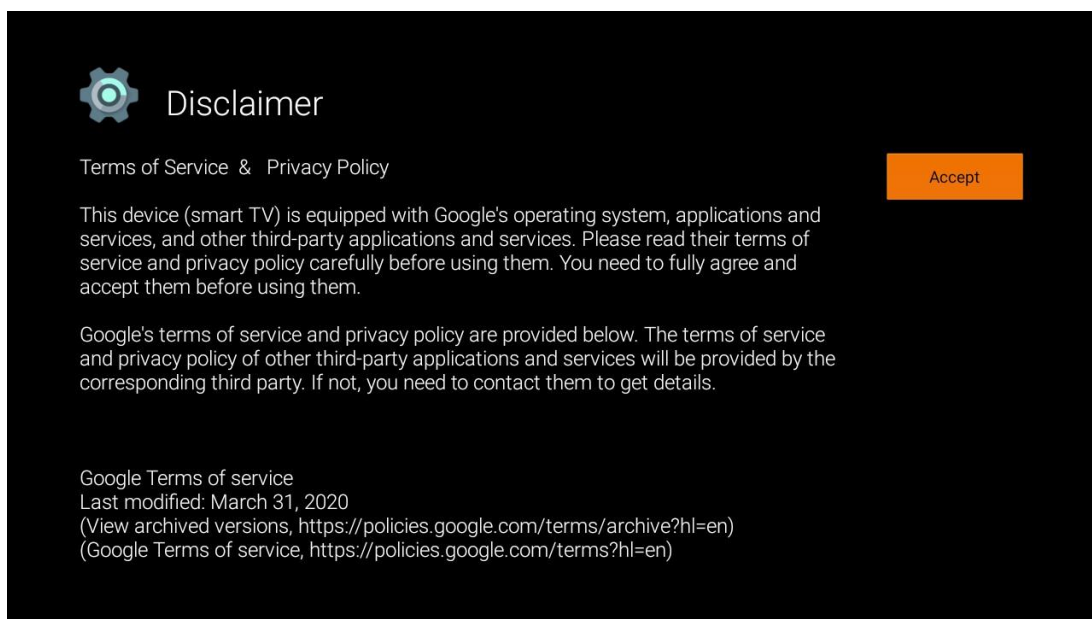

6 Начало

За да можете да се възползвате от многобройните предимства на Android TV, телевизорът ви трябва да е свързан с интернет. Свържете телевизора към домашна мрежа с активна интернет връзка. Можете да свържете телевизора към модема/маршрутизатора си безжично или чрез кабел. Допълнителна информация за свързването на телевизора с интернет можете да намерите в менюто Настройки / Мрежа и интернет.

Началният екран е централната част на вашия телевизор. От Началния екран можете да стартирате всяко приложение, да стартирате приложението Live TV, за да гледате

телевизионно предаване, да гледате филм от различни приложения за стрийминг или да превключите към устройство, свързано към HDMI порта. Също така можете да излезете от работата на което и да е приложение по всяко време и да се върнете на Начален екран, като натиснете бутона Home (Начало) на дистанционното управление.

Наличните опции на началния екран са разположени в редове. За да преминете през опциите на Начален екран, използвайте бутоните за посоката на движение на дистанционното управление. Възможно е да са налични редове с приложения, YouTube, Google Play Movies & TV, Google Play Music и Google Play related и редове с инсталираните от вас приложения. Изберете ред, след което преместете фокуса върху желания елемент в реда. Натиснете **OK**, за да направите избор или за да влезете в подменю.

Забележка: В зависимост от настройките на вашия телевизор и от избраната държава по време на първоначалната настройка, началният екран може да съдържа различни елементи.

6.1 Търсене

Инструментите за търсене са разположени в горния ляв ъгъл на екрана. Можете да въведете дума, за да започнете търсене с помощта на виртуалната клавиатура, или да опитате гласово търсене с помощта на микрофона, вграден в дистанционното управление. Преместете фокуса върху желаната опция и натиснете **OK**, за да продължите.

Гласово търсене: Изберете иконата на микрофона с насочващите бутони на дистанционното управление и натиснете **OK**, за да стартирате функцията за гласово търсене. В долната част на екрана се появява поле за гласово търсене в Google. Задайте въпроса си на Google и телевизорът ви ще ви отговори. За местни термини за търсене е важно езикът на менюто на телевизора да е настроен на местния език.

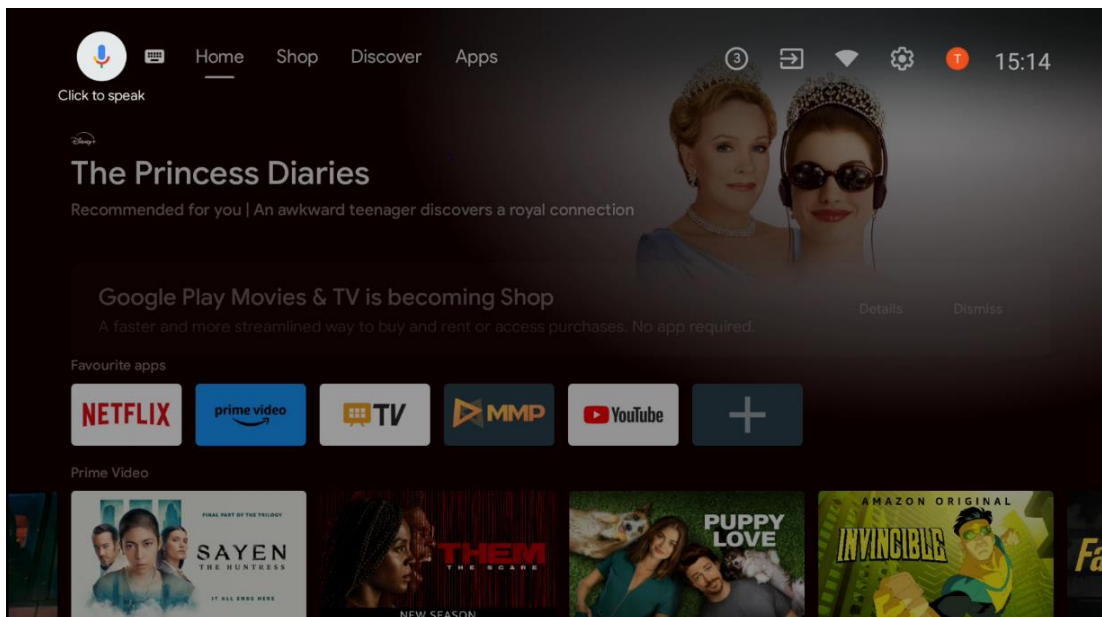

Търсене на клавиатура Изберете иконата на клавиатурата с бутоните за посоката на движение на дистанционното управление и натиснете **OK**. Виртуалната клавиатура на Google ще се появи на екрана. Въведете въпроса, на който искате да получите отговор.

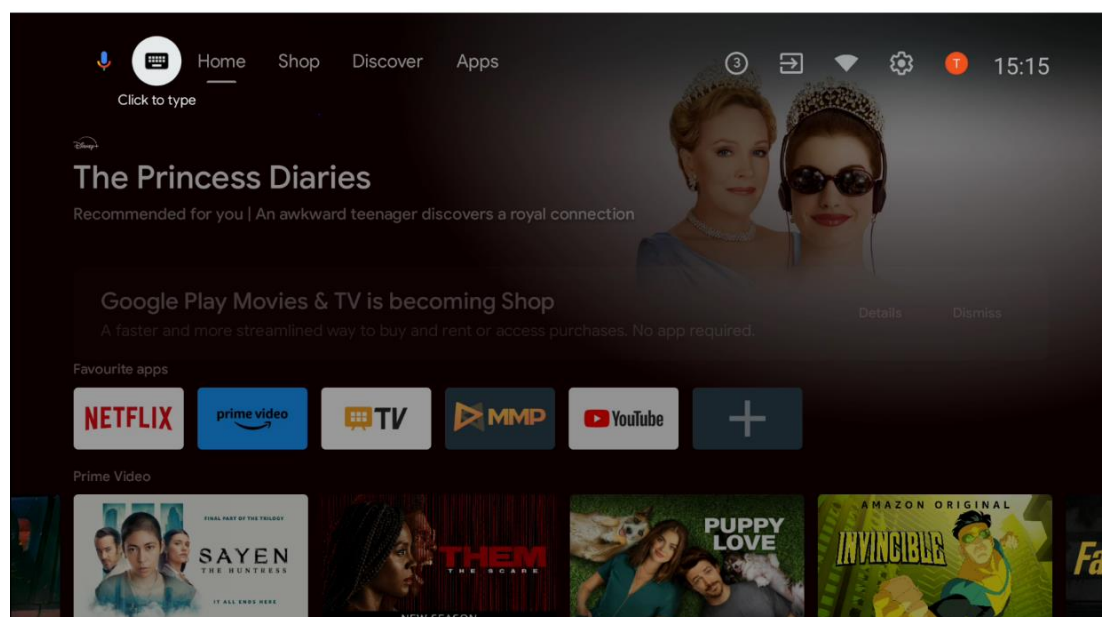

6.2 Магазин

Изберете "Магазин" в началния екран, за да се покажат офертите на Google TV Shop. Тук можете да наемете или да закупите различни филми или друго мултимедийно съдържание от магазина на Google.

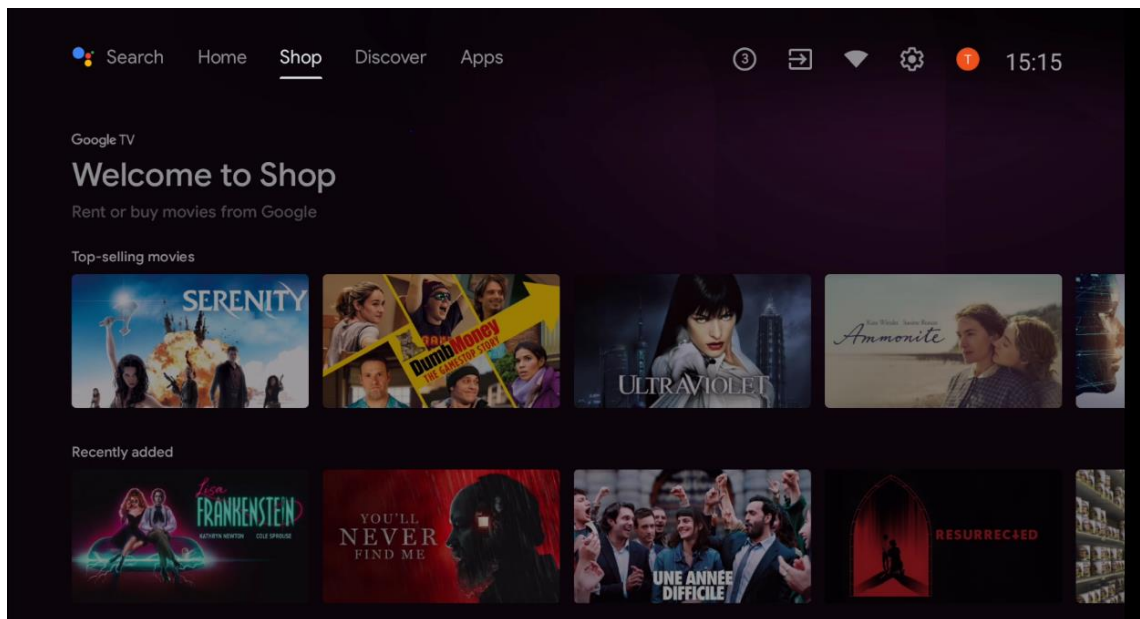

6.3 Откройте

Изберете "Discover" (Открой) в Начален екран, за да покажете филми или сериали, препоръчани от приложения за стрийминг, инсталирани на вашия телевизор.

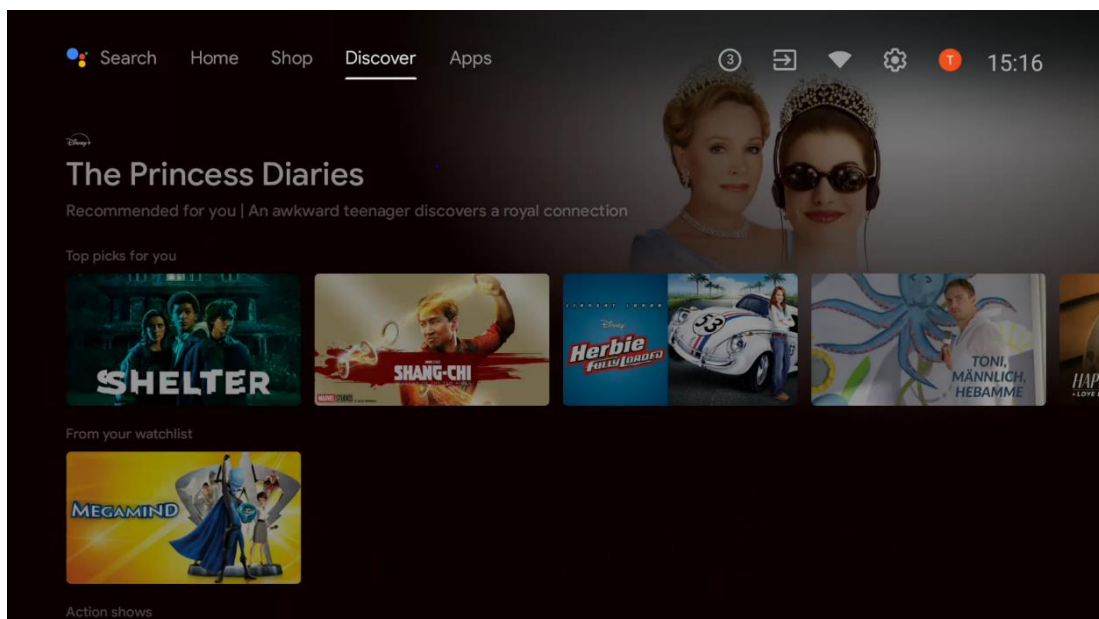

6.4 Приложения

Изберете "Приложения" на началния екран, за да покажете приложенията, инсталирани на вашия телевизор.

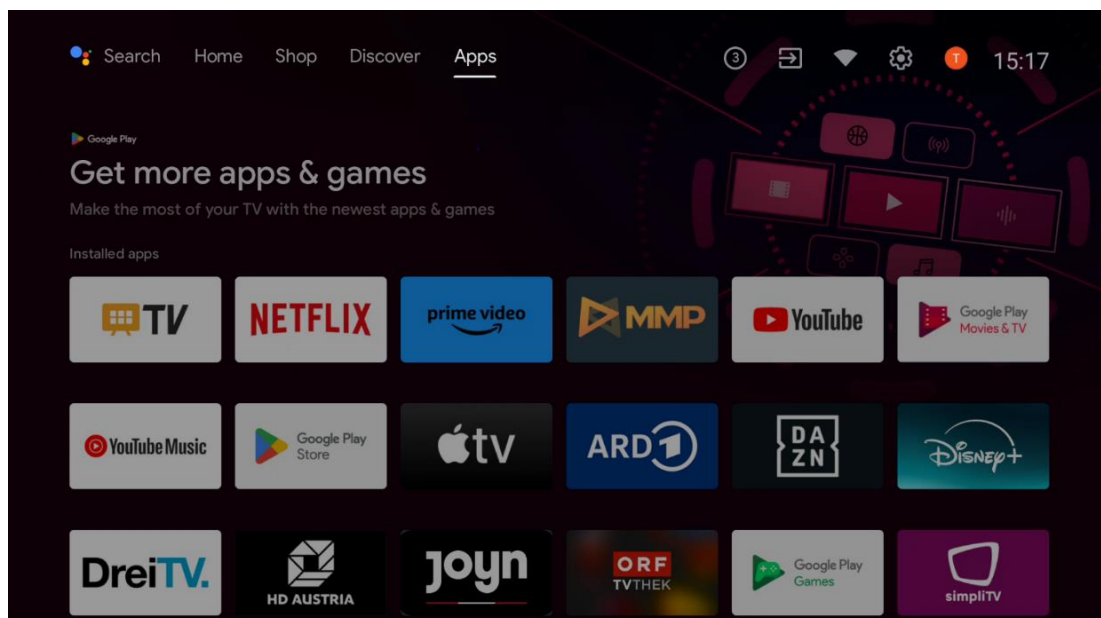

6.5 Известия

Изберете иконата за известия в Начален екран, за да покажете съобщенията за функционалността на Google или TV.

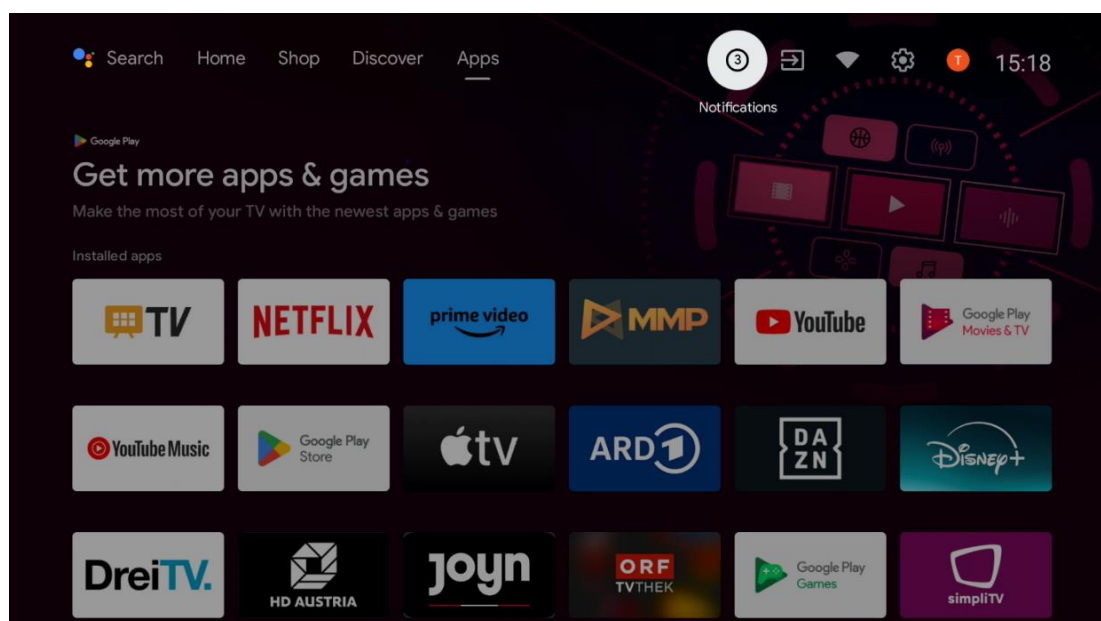

6.6 Входи

Изберете иконата Входи на началния екран, за да покажете наличните източници на телевизионен сигнал или устройства, свързани към телевизора.

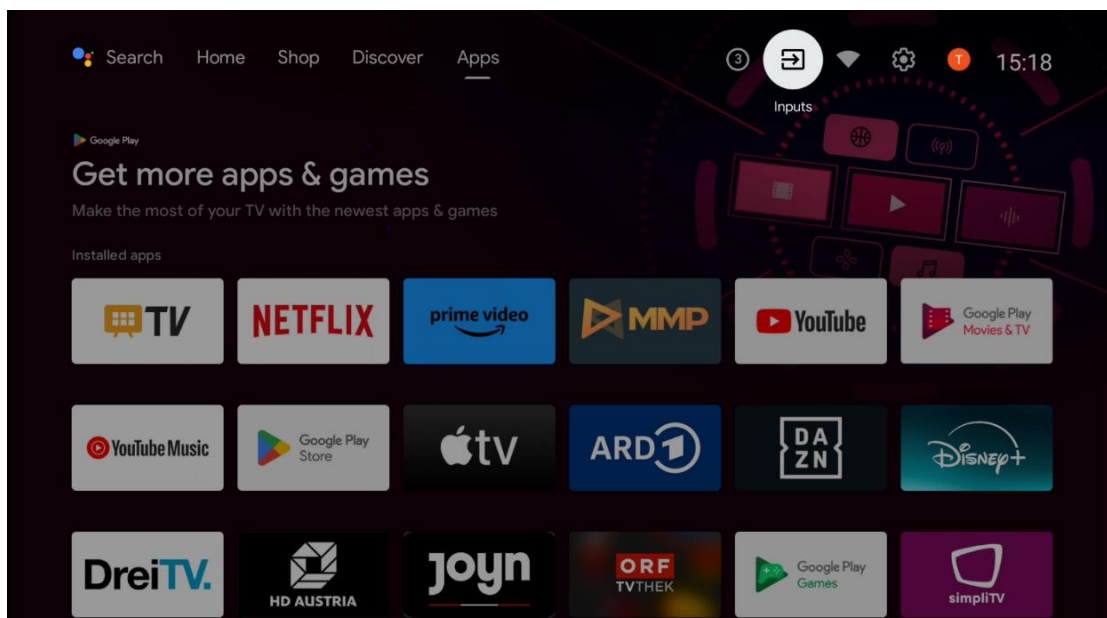

6.7 Мрежа и интернет

Изберете иконата "Мрежа" на началния екран, за да покажете състоянието на интернет връзката на телевизора.

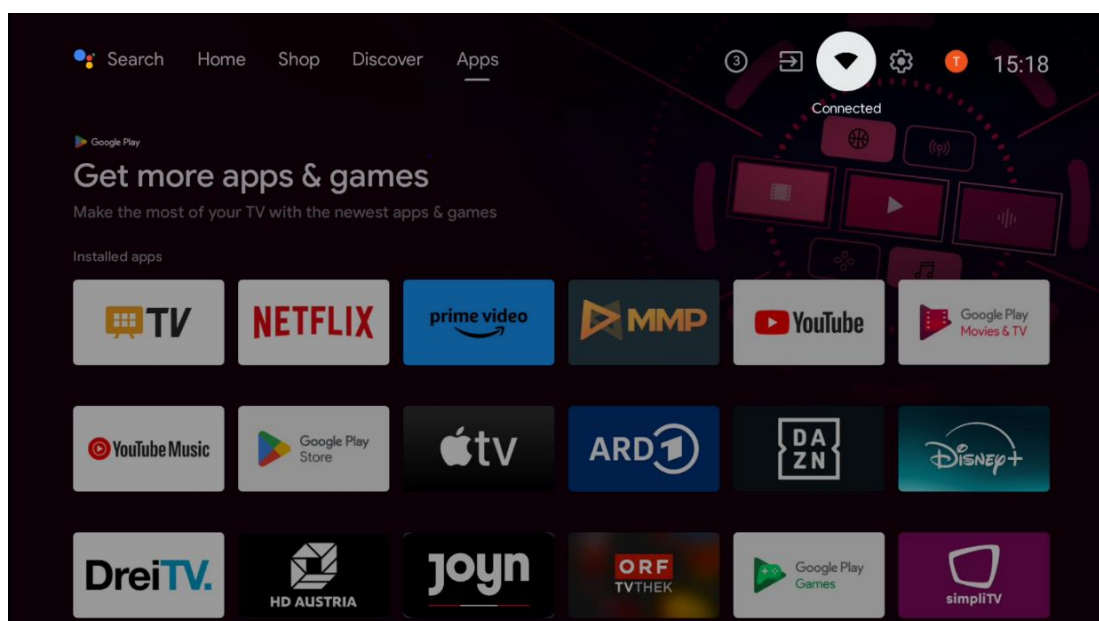

6.8 Настройки

Изберете иконата Свързано/Несвързано на началния екран, за да покажете настройките на телевизора. Това меню е обяснено по-подробно в глава 7.

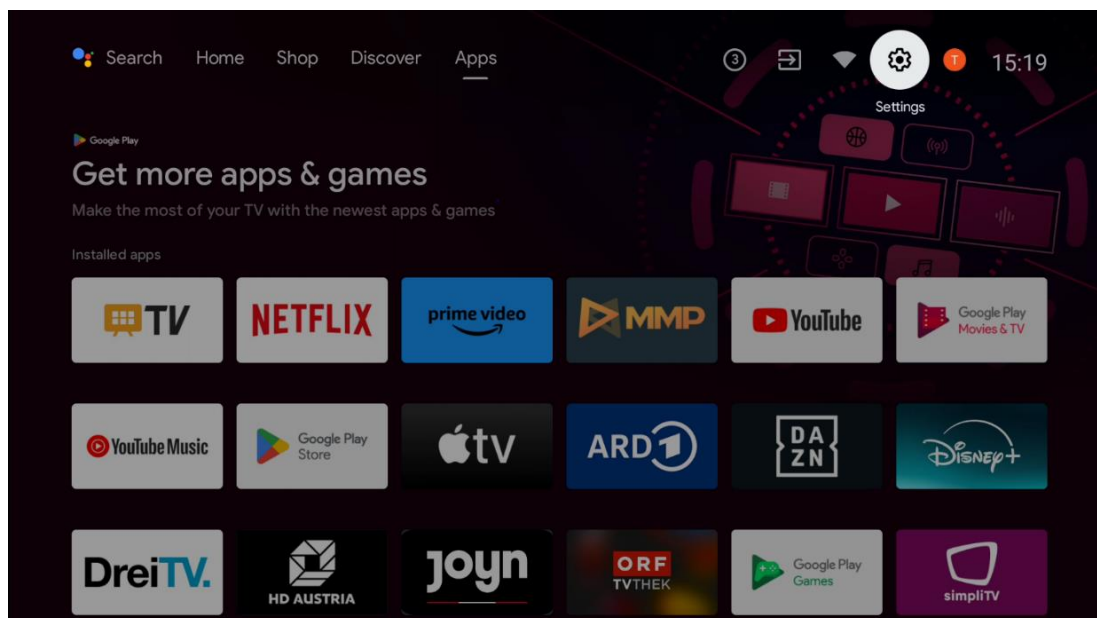

6.9 Акаунт в Google

Изберете бутона "Профил" в Началния екран, за да покажете акаунтите на Google, влезли в телевизора, да добавите още акаунти на Google или да ги премахнете.

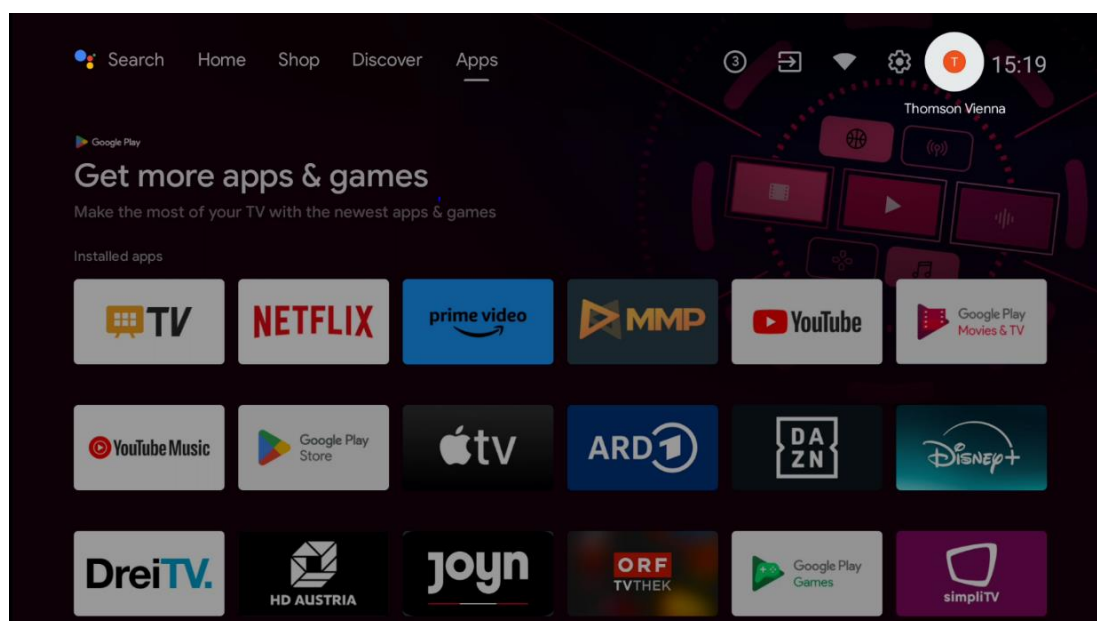

6.10 Любими приложения

На първия ред можете да видите преки пътища към любимите си приложения. Тук се намират и най-важните приложения за стрийминг услуги, като Netflix или YouTube, както и Live TV и MMP (Multimedia Player).

Изберете приложението с насочващите бутона на дистанционното управление и потвърдете с бутона **OK**, за да стартирате избраното приложение.

Изберете приложение и натиснете и задръжте бутона **OK**, за да премахнете избраното приложение от реда "Любими приложения", да го преместите на нова позиция или да го стартирате.

Натиснете символа + в края на първия ред, за да добавите друго инсталирано приложение към избора на любими приложения.

Работата на мултимедийния плейър е обяснена по-подробно в глава 8.

Работата на приложението Live TV е обяснена по-подробно в глава 9.

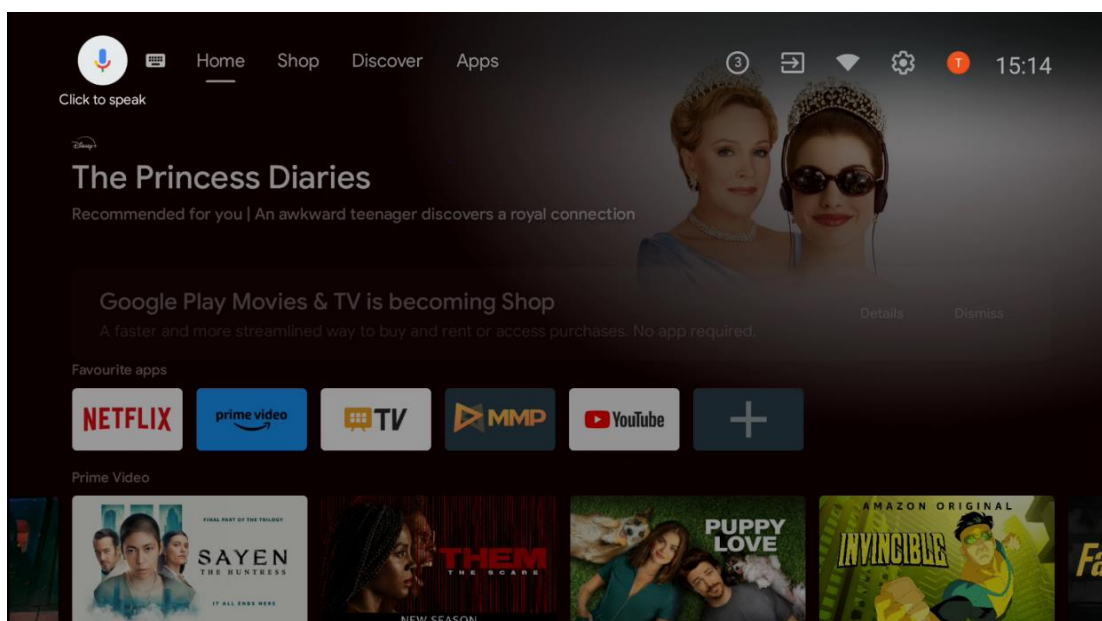

7 Настройки

Менюто с настройки е разделено на Предложения и Общи настройки.

7.1 Мрежа и интернет

Конфигурирайте мрежовите настройки на телевизора, като използвате опциите в това меню. Можете също така да маркирате иконата Свързано/Несвързано на началния екран и да натиснете **OK**, за да получите достъп до това меню.

Налични са следните опции:

- **Wi-Fi:** Включете и изключете функцията за безжична локална мрежа (WLAN). Когато функцията WLAN е включена **On** (Вкл.), в списъка ще се появят наличните безжични мрежи. Маркирайте "See all" (Виж всички) и натиснете **OK**, за да видите всички мрежи. Изберете една от тях и натиснете **OK**, за да се свържете. Може да бъдете помолени да въведете парола за свързване с избраната мрежа, в случай че мрежата е защитена с парола.
- **Добавяне на нова мрежа:** Добавяне на мрежи със скрити SSID.
- **Винаги е налично сканиране:** Можете да позволите на услугата за определяне на местоположението и на други приложения да сканират за мрежи, дори когато функцията WLAN е изключена. Натиснете **OK**, за да я включите и изключите.
- **WoW:** Включете и изключете функцията Wake on WLAN. Тази функция ви позволява да включвате или събуждате телевизора си чрез безжична мрежа.
- **WoL:** Включва и изключва функцията Wake on LAN. Тази функция ви позволява да включвате или събуждате телевизора си чрез мрежата.
- **Ethernet:** Свързан / Не е свързан: Показва състоянието на интернет връзката чрез Ethernet, IP и MAC адреси.
- **Настройки на прокси сървъра:** Задайте ръчно HTTP прокси за браузъра. Това прокси може да не се използва от други приложения.
- **IP настройки:** Конфигурирайте IP настройките на телевизора.

7.2 Канал

Настройките, показани в това меню, зависят от телевизионния източник (антена или кабел) или от устройството, свързано към телевизора, което сте избрали с бутона **Input** на дистанционното управление.

7.2.1 Режим на инсталиране на канала - Антена

- **Сканиране на канали:** Натиснете бутона **OK** на дистанционното управление, за да извършите автоматично търсене на DVB-T/T2 канали. Когато процесът на сканиране приключи, натиснете бутона **Назад**, за да се върнете към предишното меню.
- **Сканиране за актуализация:** Предишно добавените канали няма да бъдат изтрети, но всички новооткрити канали ще бъдат съхранени в списъка с канали.
- **Единично радиочестотно сканиране:** Изберете радиочестотния канал с помощта на бутоните за посока дясно/ляво. Ще бъдат показани нивата на сигнала и

качеството на сигнала на избрания канал. Натиснете **OK**, за да стартирате сканирането на избрания радиочестотен канал. Намерените канали ще бъдат запаметени в списъка с канали.

- **Ръчно актуализиране на услугата:** Тази функция ще стартира ръчно актуализиране на приеманите телевизионни/радио канали.
- **LCN:** Задайте предпочитанията си за LCN. LCN е система за логически номер на канала, която организира наличните предавания в съответствие с разпознаваема последователност от номера на канала (ако има такава).
- **Тип на магазина за канали:** Задайте предпочитанията си за тип магазин.
- **Избор на любима мрежа:** Изберете любимата си мрежа. Тази опция на менюто ще бъде активна, ако има повече от една мрежа.

7.2.2 Режим на инсталиране на канала - Кабел

- **Автоматично търсене на канали:** Smart TV търси цифрови и аналогови канали, които могат да се приемат по кабел. В зависимост от страната, по време на първоначалната инсталация се предлагат опционални DVB-C доставчици на кабелна телевизия, които са изброени на екрана Избор на оператор. Ако получавате DVB-C сигнал от неспециализиран доставчик на кабелна телевизия, изберете опцията Други. Натиснете **OK**, за да стартирате търсенето на канали. В менюто Търсене на канали можете да изберете една от трите опции за търсене на канали: Пълно, Разширено или Бързо.
 - **Пълно:** Автоматично търсене на всички налични DVB-C канали.
 - **Напреднали:** Автоматично търсене на всички налични DVB-C канали. За тази опция е необходимо да въведете параметрите на приемане на DVB-C доставчика, честотата и идентификатора на мрежата. При тази опция за търсене каналите се сортират по LCN на кабелните доставчици.
 - **Бързо:** Автоматично търсене на всички налични DVB-C канали. Това търсене ще търси всички налични кабелни транспондери със стандартните символи.
- **Единично радиочестотно сканиране:** Ръчно търсене на DVB-C канали по честотата на транспондера.
- **LCN:** Опции за LCN за търсене на канали DVB-C.
- **Тип сканиране на каналите:** Задайте предпочитанията си за типа сканиране.
- **Тип на магазина на канала:** Задайте предпочитанията си за тип магазин.

7.3 Акаунти и влизане

Google: Тази опция ще бъде налична, ако сте влезли в профила си в Google. Можете да конфигурирате предпочитанията си за синхронизиране на данни или да премахнете регистрирания си акаунт в телевизора. Маркирайте услугата, посочена в раздела "Избор на синхронизирани приложения", и натиснете **OK**, за да разрешите/забраните

синхронизирането на данни. Маркирайте "Синхронизиране сега" и натиснете **ОК**, за да синхронизирате всички разрешени услуги наведнъж.

Добавяне на акаунт: Добавете нов акаунт към наличните, като влезете в него.

7.4 Приложения

Управление на приложенията, инсталирани в телевизора. Можете да видите наскоро отворените приложения, да видите всички приложения или да управлявате разрешенията:

- **Наскоро отворени приложения:** Преглед на наскоро отворените приложения.
- **Вижте всички приложения:** Вижте изчерпателен списък на всички инсталирани приложения на телевизора. Можете също така да видите пространството за съхранение, което заема всяко приложение. Оттук можете да проверите версиите на приложенията, да стартирате или принудително да спрете работата им, да деинсталирате изтеглените приложения, да проверите разрешенията и да ги включите или изключите, да управлявате известията, да изчистите данните и кеша и много други. Просто маркирайте дадено Приложение и натиснете **ОК**, за да получите достъп до наличните опции.
- **Разрешения:** Управление на разрешенията и други функции на инсталираните приложения.
 - **Разрешения за приложения:** Приложенията ще бъдат подредени по категории за тип разрешение. Можете да разрешавате/забранявате разрешенията за приложенията от тези категории.
 - **Специален достъп до приложения:** Конфигуриране на функциите на приложенията и специалните разрешения.
 - **Сигурност и ограничения:** Разрешете или ограничете инсталирането на приложения от източници, различни от Google Play Store. Настройте телевизора да блокира или да предупреждава преди инсталирането на приложения, които могат да причинят вреда.

7.5 Предпочитания на устройството

7.5.1 За

Тук можете да намерите информация за хардуера и софтуера на телевизора, както и за операционната система Android и версията на ESN на Netflix.

- **Актуализация на системата:** Изберете тази опция от менюто и натиснете **ОК** на дистанционното управление, за да проверите дали е налична актуализация на софтуера за вашия телевизор.
- **Име на устройството:** Изберете тази опция от менюто и натиснете **ОК** на дистанционното управление, за да промените името или да зададете персонализирано име за телевизора. Това е важно, тъй като телевизорът Ви трябва

да бъде правилно идентифициран в мрежата или при изпълнение на функцията Chromecast.

- **Възстановяване на фабричните настройки:** Изберете тази опция от менюто, за да възстановите фабричните настройки на телевизора и да го преинсталирате.
- **Статус:** В това меню ще намерите информация за хардуера на вашия телевизор, като IP адрес, MAC адрес, Bluetooth адрес, сериен номер и време на работа.
- **Правна информация:** В това меню ще намерите правната информация за вашия телевизор.

7.5.2 Дата и час

Задайте датата и часа на телевизора. Тези данни могат да се актуализират автоматично чрез мрежата или чрез предавания. Настройте ги в зависимост от средата и предпочитанията си. Деактивирайте опцията "Автоматична дата и час", ако искате да промените датата или часа ръчно. След това задайте опциите за дата, час, часова зона и формат на часа.

7.5.3 Таймер

- **Тип време за включване:** Настройте телевизора да се включва сам. Задайте тази опция като On (Вкл.) или Once (Веднъж), за да разрешите задаването на таймер за включване, задайте като Off (Изкл.), за да забраните. Ако зададете като Once (Веднъж), телевизорът ще се включи само веднъж във времето, определено в опцията "Auto Power On Time (Време за автоматично включване)".
- **Auto Power On Time (Време за автоматично включване):** Налично, ако е активирана функцията "Power On Time Type" (Тип време за включване). Задайте желаното време за включване на телевизора от режим на готовност с помощта на насочващите бутони и натиснете **OK**, за да запазите зададеното време.
- **Тип време за изключване на захранването:** Настройте телевизора да се изключва сам. Задайте тази опция като On (Вкл.) или Once (Веднъж), за да разрешите задаването на таймер за изключване, задайте като Off (Изкл.), за да забраните. Ако е зададена като Once (Веднъж), телевизорът ще се изключи само веднъж във времето, определено в опцията Auto Power Off Time (Време за автоматично изключване).
- **Auto Power Off Time (Време за автоматично изключване):** Налично, ако е активирана функцията "Power Off Time Type" (Тип време за изключване). Задайте желаното време за преминаване на телевизора в режим на готовност с помощта на бутоните за посоката и натиснете **OK**, за да запазите зададеното време.

7.5.4 Език

Задайте езика на менюто на телевизора.

7.5.5 Клавиатура

Изберете тип клавиатура и управлявайте настройките на клавиатурата.

7.5.6 Входи

Тук можете да намерите информация за устройствата, свързани към HDMI входовете на телевизора, и за опциите за работа с HDMI-CEC.

Свързан вход: Преглед на изброените устройства, свързани към Composite или HDMI връзките на телевизора. Можете да преименувате връзката или да зададете индивидуално име на устройството за конкретни връзки.

Входи в режим на готовност: Преглед на списъка с наличните HDMI входове.

Несвързан вход: Преглед на връзките, към които няма свързано устройство.

Потребителско електронно управление (CEC)

С функцията CEC на телевизора можете да управлявате свързано устройство с дистанционното управление на телевизора. Тази функция използва HDMI CEC (Consumer Electronics Control) за комуникация със свързаните устройства. Устройствата трябва да поддържат HDMI CEC и да се отнасят към HDMI връзка.

Телевизорът се доставя с включена функция CEC. Уверете се, че всички настройки на CEC са правилно настроени на свързаното CEC устройство. Функцията CEC има различни имена при различните марки. Възможно е функцията CEC да не работи с всички устройства. Ако свържете устройство с поддръжка на HDMI CEC към телевизора, съответният HDMI входен източник ще бъде преименуван с името на свързаното устройство.

За да работите със свързаното CEC устройство, изберете съответния HDMI входен източник от менюто Входи на началния екран. Или натиснете бутона **Source (Източник)**, ако телевизорът е в режим Live TV (Телевизия на живо), и изберете съответния HDMI входен източник от списъка. За да прекратите тази операция и да управлявате отново телевизора чрез дистанционното управление, натиснете бутона **Source (Източник)** на дистанционното управление и превключете на друг източник.

Дистанционното управление на телевизора може автоматично да управлява устройството, след като е избран свързаният HDMI източник. Въпреки това не всички бутони ще бъдат пренасочени към устройството. Само устройства, които поддържат функцията за дистанционно управление CEC, ще реагират на дистанционното управление на телевизора.

HDMI контрол Вкл/Изкл: Позволява на телевизора да контролира HDMI устройства.

Автоматично изключване на устройство: Изключвайте HDMI устройствата с телевизора.

Автоматично включване на телевизора: Включете телевизора с HDMI устройство

Списък на CEC устройствата: Преглед на устройствата, които поддържат функцията HDMI и са свързани към вашия телевизор.

HDMI CEC ARC

Телевизорът поддържа и ARC (Audio Return Channel). Тази функция представлява аудио връзка, предназначена да замени други кабели между телевизора и аудиосистемата (A/V приемник или система от високоговорители). Свържете аудиосистемата към входа HDMI 2 на телевизора, за да активирате функцията ARC.

За да се активира функцията ARC, опцията Speakers (Високоговорители) трябва да бъде зададена като External Audio System (Външна аудиосистема). Можете да получите достъп до тази опция в режим Live TV (Телевизия на живо) или от началния екран, като следвате този път: *Телевизионни опции > Настройки > Предпочитания на устройството > Звук*. Когато ARC е активна, телевизорът автоматично ще изключи звука на другите си аудиоизходи. Ще чувате звук само от свързаните аудио устройства. Бутоните за управление на силата на звука на дистанционното управление ще бъдат насочени към свързаното аудио устройство. Това означава, че все още можете да контролирате силата на звука на свързаното устройство с дистанционното управление на телевизора.

Забележка: HDMI ARC се поддържа само през един вход, който е специално обозначен с ARC.

7.5.7 Захранване

- **Таймер за заспиване:** Задайте време, след което телевизорът да се изключи и да премине автоматично в режим на готовност.
- **Изключване на картината:** Изберете тази опция и натиснете **ОК**, за да изключите екрана. Натиснете бутон на дистанционното управление или на телевизора, за да включите екрана отново. Обърнете внимание, че не можете да включите екрана чрез бутоните за сила на звука +/-, заглушаване на звука и режим на готовност. Тези бутони ще функционират нормално.
- **Таймер за изключване:** Задайте времето, след което телевизорът се изключва автоматично. Задайте като Off (Изкл.), за да деактивирате.
- **Без сигнал Автоматично изключване:** Определете как да се държи телевизорът, когато не се открие сигнал от зададения в момента входен източник. Задайте времето, след което искате телевизорът да се изключи сам, или задайте като Изкл. за деактивиране.
- **Автоматично заспиване:** Задайте след какъв период на неактивност телевизорът да премине автоматично в режим на готовност.

7.5.8 Снимка

Тук можете да регулирате настройките на картината.

Режим на картината

Настройте режима на картината според предпочитанията или изискванията си. Режимът на картината може да бъде зададен на една от тези опции: Потребителски, Стандартен, Ярък, Спорт, Филм, Игра и Пестене на енергия.

Потребителски режим

Подсветката, яркостта, контрастът, наситеността, нюансът и остротата ще бъдат регулирани в съответствие с избрания режим на картината. Ако някоя от тези настройки бъде променена ръчно, режимът на картината ще бъде променен автоматично на Потребителски, ако вече не е зададен като Потребителски.

- **Подсветка:** Регулирайте ръчно нивото на подсветката на екрана. Тази опция няма да бъде налична, ако Auto Backlight (Автоматична подсветка) не е зададена като Off (Изкл.).
- **Яркост:** Регулирайте стойността на яркостта на екрана.
- **Контраст:** Регулирайте стойността на контраста на екрана.
- **Цвят:** Регулирайте стойността на наситеността на цветовете на екрана.
- **Оттеньк:** Регулирайте стойността на нюанса на екрана.
- **Острота:** Настройте стойността на рязкостта на обектите, показвани на екрана.

Цветова температура

Задайте предпочитанията си за цветна температура. Налични са потребителски, хладни, стандартни и топли опции. Можете да регулирате ръчно стойностите на усилване на червено, зелено и синьо. Ако някоя от тези стойности бъде променена ръчно, опцията Color Temperature (Температура на цвета) ще бъде променена на User (Потребител), ако вече не е зададена на User (Потребител).

Разширено видео

- **DNR:** Динамичното намаляване на шума (DNR) е процес на отстраняване на шума от цифров или аналогов сигнал. Задайте предпочитанията си за DNR като Ниско, Средно, Силно или Автоматично, или го изключете.
- **MPEG NR:** редуцирането на шума в MPEG премахва блоковия шум около контурите и шума във фонов режим. Задайте предпочитанията си за MPEG NR като Ниско, Средно, Силно или го изключете.
- **Max Vivid:** Тази опция увеличава значително контраста, яркостта и рязкостта. Можете да я включите или изключите.
- **Адаптивен контрол на яркостта:** Адаптивният контрол на яркостта регулира глобално настройките на контраста според хистограмата на съдържанието, за да осигури по-дълбоко черно и по-ярко бяло възприятие. Задайте предпочитанията си

за Adaptive Luma Control като Low (Нисък), Medium (Среден), Strong (Силен) или го изключете.

- **Локален контрол на контраста:** Подобряването на локалния контраст се опитва да подобри външния вид на широкомащабните преходи между светло и тъмно, подобно на изострянето с помощта на маска без рязкост, което подобрява външния вид на дребномащабните ръбове.
- **Тон на плътта:** Опцията "Телесен тон" ви позволява да прецизирате цветовете на кожата в снимките, без да засягате другите цветове на екрана.
- **DI Режим на филма:** Това е функцията за откриване на каданс 3:2 или 2:2 за филмово съдържание с 24 кадъра в секунда и подобрява страничните ефекти (като ефект на преплитане или накъсване), които се причиняват от тези методи на изтегляне. Задайте предпочитанията си за DI Film Mode (Режим DI филм) като Auto (Автоматично) или го изключете. Този елемент не е наличен, ако режимът PC Mode (опция) е включен в режим On (Вкл.).
- **Син стреч:** Човешкото око възприема по-студените бели тонове като по-ярки. Функцията Blue Stretch променя баланса на бялото на средно високите нива на сивото към по-хладни цветови температури. Можете да включите или изключите тази функция.
- **Режим PC:** Режимът PC е режимът, при който се намаляват някои от алгоритмите за обработка на картината, за да се запази типът на сигнала такъв, какъвто е. Той може да се използва особено за RGB входове. Включете или изключете функцията PC Mode (Режим PC).
- **HDMI RGB обхват:** Тази настройка трябва да се регулира в съответствие с обхвата на входния RGB сигнал на HDMI източника. Тя може да бъде ограничен обхват (16-235) или пълен обхват (0-255). Задайте предпочитания за обхвата на HDMI RGB. Налични са опциите Автоматично, Пълен и Ограничен. Този елемент няма да бъде наличен, ако входният източник не е зададен като HDMI.
- **Ниска синя светлина:** След отваряне намалете съотношението на синята светлина, картината става жълта.

Възстановяване на настройките по подразбиране

Възстановете фабричните настройки на видеото.

7.5.9 Звук

В това меню можете да регулирате настройките на звука.

- **Звуци на системата:** Системните звуци са звуците, които се възпроизвеждат при навигацията или избор на елемент на екрана на телевизора. Маркирайте тази опция и натиснете **ОК**, за да включите или изключите тази функция.
- **Стил на звука:** За лесно регулиране на звука можете да изберете предварително зададена настройка. Налични са опции Потребител, Стандартен, Ярък, Спорт, Филм,

Музика или Новини. Настройките на звука ще бъдат коригирани в съответствие с избрания стил на звука.

- **Баланс:** Регулирайте баланса на лявата и дясната сила на звука за високоговорителите и слушалките.
- **Бас:** Регулирайте нивото на ниските тонове.
- **Високи честоти:** Регулирайте нивото на високите тонове.
- **Съраунд звук Вкл/Изкл:** Активира съраунд режима на високоговорителите на телевизора.
- **Еквалайзер Подробности:** Задава параметрите на еквалайзера в режим на потребителско звучене. Забележка: Можете да изберете един от предварително инсталираните звукови режими, предлагани в това меню, или да зададете ръчно Balance (Баланс), Bass (Баси), Treble (Високи честоти), Surround sound (Съраунд звук) или Equalizer detail (Еквалайзер детайл).
- **Забавяне на високоговорителя:** Регулирайте закъснението на звука от високоговорителя.
- **Цифров изход:** Задайте предпочитанията за цифров звуков изход. Наличните опции са: Auto, Bypass, PCM, Dolby Digital Plus и Dolby Digital
- **Закъснение на цифровия изход:** Регулирайте закъснението на стойността на закъснението на SPDIF.
- **Автоматичен контрол на силата на звука:** С функцията за автоматичен контрол на силата на звука можете да настроите телевизора автоматично да изравнява внезапните разлики в силата на звука. Обикновено в началото на реклами или при превключване на канали. Изберете тази опция и натиснете бутона **ОК**, за да я включите или изключите.
- **Режим на смесване:** Настройте предпочитанията си за преобразуване на многоканални аудиосигнали в двуканални аудиосигнали. Натиснете **ОК**, за да видите опциите и да ги зададете. Налични са опции за стерео и съраунд. Маркирайте предпочитаната от вас опция и натиснете бутона **ОК**, за да я зададете.
- **Подобрител на диалога:** Той помага за подобряване на яснотата и разбираемостта на изговорените думи в аудиосъдържанието. Той е особено полезен при гледане на филми, телевизионни предавания или видеоклипове, където диалогът може да се чува трудно поради фонов шум, музика или звукови ефекти.
- **Възстановяване на настройките по подразбиране:** Възстановете фабричните настройки на звука по подразбиране.

7.5.10 Съхранение

Тук можете да проверите състоянието на общото пространство за съхранение в телевизора и свързаните устройства. За да видите подробна информация за използването, маркирайте "Вътрешен дял за съхранение" или "Свързано външно устройство за съхранение" и натиснете **ОК**. Извеждат се и опции за изваждане и форматиране на свързаните устройства за съхранение. По желание можете да увеличите капацитета на

паметта, като свържете външно устройство за съхранение, като например външен твърд диск или USB памет, към един от USB портовете на телевизора. Можете да конфигурирате свързаното устройство за съхранение като разширение за съхранение на телевизора.

7.5.11 Начален екран

Персонализиране на началния екран. Изберете кои канали искате да се показват на Начален екран. Организирайте приложенията и игрите, променете реда им или изтеглете допълнителни такива.

За повече информация относно функциите, които предлага началният екран, отидете на глава 6 от това ръководство за потребителя.

7.5.12 Режим на търговия на дребно

Маркирайте "Retail mode" и натиснете **ОК**. Маркирайте "Next" и натиснете **ОК**, ако желаете да продължите. Можете да настроите режима за продажба на дребно на "On" (Вкл.), за да го активирате, или да го изключите, за да го деактивирате.

В режим "Търговия на дребно" настройките на телевизора са конфигурирани за употреба на дребно, а поддържаните функции на телевизора и техническата информация за него се показват на екрана. След като сте активирали режима за продажба на дребно на телевизора, на екрана ще се появи известие.

7.5.13 Асистент на Google

Изберете активния си акаунт, прегледайте разрешенията, изберете кои приложения да бъдат включени в резултатите от търсенето, активирайте филтъра за сигурно търсене и прегледайте лицензите за отворен код.

7.5.14 Google Cast

Когато стартирате функцията Chromecast от мобилно устройство, което е в същата мрежа като телевизора, телевизорът ви ще бъде разпознат като устройство Google Cast и ще позволи на Google Assistant и други услуги да събудят телевизора ви и да реагират на свързаните устройства Chromecast. Ще бъде възможно да предавате поточно съдържание или локално мултимедийно съдържание от мобилните си устройства към телевизора.

Изберете предпочитанията си за наличност на Google Cast. Имате три възможности за настройка:

- **Винаги:** Телевизорът ви винаги ще бъде видим за други устройства, които поддържат тази функция (дори ако е в режим на готовност и екранът е изключен).

- **По време на кастинга:** Телевизорът ви ще бъде видим само докато използвате функцията Chromecast.
- **Никога:** Телевизорът ви няма да бъде видим за други устройства.

7.5.15 Екранни спестявания

Управлявайте опциите на скрийнсейвъра и задайте начален час за активиране на скрийнсейвъра, когато устройството е неактивно.

7.5.16 Спестяване на енергия

Задайте времето за изключване на телевизора.

7.5.17 Местоположение

В това меню можете да зададете дали местоположението ви може да бъде определено чрез Wi-Fi и да разрешите или забраните на приложенията на Google и на трети страни да използват информация за местоположението на телевизора.

7.5.18 Използване и диагностика

Автоматично изпращане на данни за използване и диагностична информация на Google.

7.5.19 Достъпност

В това меню можете да намерите различни опции, които улесняват гледането на телевизора и управлението му за хора с увреждания.

7.5.20 Рестартиране на

С избора на "Рестартиране" телевизорът ще се рестартира.

7.6 Дистанционни управления и аксесоари

В тази глава от менюто е обяснено как можете да свържете Bluetooth устройства, като например саундбар, слушалки, високоговорители, мишка и клавиатура или контролер за игри, към телевизора.

- Настройте устройството, което искате да свържете с телевизора, в режим на сдвояване.
- Изберете "Добавяне на устройство" и натиснете **OK** на дистанционното управление, за да стартирате търсенето на Bluetooth устройства в режим на сдвояване.

- Наличните устройства ще бъдат разпознати и показани в списък.
- Изберете желаното устройство от списъка и натиснете **OK**, за да стартирате процеса на сдвояване с телевизора.
- Когато процесът на сдвояване приключи, свързаните с Bluetooth устройства ще бъдат изброени в това меню.

8 MMP Player

С MMP Player можете да възпроизвеждате мултимедийни данни от външни устройства за съхранение.

Включете USB устройството за съхранение към един от USB входовете на телевизора, за да разглеждате снимките си, да възпроизвеждате музика или да гледате видеофайлове, съхранени на свързаното USB устройство за съхранение.

За да започнете, стартирайте приложението MMP от Начален екран и изберете желания тип медия. Навигирайте до файла, който искате да отворите, и натиснете бутона **OK**. Следвайте инструкциите на екрана за повече информация относно другите налични функции на бутоните.

За възпроизвеждане на мултимедийни файлове от външни USB устройства за съхранение можете да използвате и някой от мултимедийните плейъри, налични за изтегляне в Google Play Store.

Забележка:

- В зависимост от капацитета за съхранение на свързаното USB устройство, може да отнеме няколко секунди, преди да се изпишат файловете ви. Не изваждайте устройството, докато възпроизвеждате даден файл.
- Не се поддържат капацитети за съхранение, по-големи от 2 TB.
- Телевизорът разпознава само външни устройства за съхранение, форматираны във файлови системи **FAT32** или **NTFS**. За да форматирате външното устройство за съхранение, използвайте лаптопа или компютъра си.

9 Телевизия на живо

Изберете приложението Live TV на началния екран и натиснете **OK**, за да го стартирате. Натиснете бутона **Меню (Меню)** на дистанционното управление, за да покажете опциите на Live TV Меню (Меню за телевизия на живо).

9.1 Канали

Натиснете бутона **Меню** в режим Live TV. Натиснете бутона за посоката нагоре, за да покажете менюто "Канали".

9.1.1 Електронен програмен справочник (EPG)

Насладете се на удобството на функцията Електронен програмен справочник (EPG) на вашия телевизор, която ви позволява безпроблемно да преглеждате програмата на наличните в момента канали в списъка с канали. Моля, обърнете внимание, че наличието на тази функция зависи от програмата.

За да получите достъп до електронния програмен справочник, докато сте в режим Live TV, просто изберете съответната опция от менюто или натиснете бутона **Guide** на дистанционното управление. За да се върнете в режим Live TV, натиснете бутона **Back (Назад)** на дистанционното управление.

Навигирайте в програмния справочник с помощта на бутоните за посоката на дистанционното управление. Използвайте бутоните за посока нагоре/надолу или бутоните за **програма +/-**, за да преглеждате каналите, и бутоните за посока надясно/наляво, за да изберете желаното събитие в маркирания канал. В долната част на екрана ще бъде показана подробна информация, като пълното име на събитието, начален и краен час, дата, жанр и кратко описание, ако има такова.

Лесно филтриране на събитията чрез натискане на **синия** бутон на дистанционното управление, предлагащ разнообразни опции за филтриране за бързо намиране на събития от предпочитания от вас тип. За повече информация за подчертано събитие натиснете **жълтия** бутон, за да се покаже подробна информация.

За да видите събитията от предишния или следващия ден, просто натиснете съответно **червения** или **зеления** бутон. Тези функции се присвояват на цветните бутони на дистанционното управление, когато са налични. Вижте инструкциите на екрана за конкретните функции на всеки бутон.

9.1.2 Канал

Вижте глава 9.1 за повече информация.

9.2 Опции за телевизор

Налични са следните опции: Източник, Картина, Звук, Захранване, Разширени опции и Настройки.

9.2.1 Източник:

Показва списъка с наличните източници на входни данни. Изберете желанния източник и натиснете **ОК**, за да превключите към него.

9.2.2 Снимка

Отворете настройките на картината. Как да регулирате тези настройки, вижте в 7.5.8.

9.2.3 Звук

Отворете настройките на звука. Как да регулирате тези настройки, вижте в 7.5.9.

9.2.4 Захранване

Отворете настройките на захранването. Как да регулирате тези настройки, вижте в 7.5.7.

9.2.5 Разширени опции

Аудио

- **Аудио Език:** Задайте предпочитания аудио език. Избирането на предпочитания аудио език е особено важно за телевизионни канали, които излъчват на няколко езика.
- **Втори аудио език:** Задайте втория предпочитан
- **Звукови следи:** Посочват се наличните опции за звукова следа.

Настройка

- **Синьо заглушаване:** Включете/изключете тази функция според предпочитанията си. Когато е включена, на екрана ще се показва син фон, когато няма наличен сигнал.
- **Канал по подразбиране:** Задайте предпочитанията си за канал по подразбиране при стартиране. Когато режимът на избор е зададен като Потребителски избор, опцията Покази каналите ще стане достъпна. Маркирайте и натиснете **ОК**, за да видите списъка с канали. Маркирайте даден канал и натиснете **ОК**, за да направите избор. Избраният канал ще се показва, всеки път когато телевизорът се включва отново от бърз режим на готовност. Ако режимът на избор е настроен като Последно състояние, ще бъде показан последният гледан канал.
- **Подзаглавие:**
 - **Аналогови субтитри:** Задайте тази опция като Изкл., Вкл. или Изключване на звука. Ако е избрана опцията Mute (Изключване на звука), аналоговите субтитри ще се показват на екрана, но едновременно с това високоговорителите ще бъдат изключени.
 - **Цифрови субтитри:** Задайте тази опция като Изкл. или Вкл.

- Следи от субтитри: Задайте предпочитанията си за песни със субтитри, ако има такива.
- Дигитални субтитри Език на субтитрите: Задайте една от изброените езикови опции като предпочитан език на първите цифрови субтитри.
- Втори цифров език на субтитрите: Задайте една от изброените езикови опции като предпочитан език на вторите цифрови субтитри. Ако избраният език в опцията Език на цифровите субтитри не е наличен, субтитрите ще се показват на този език.
- Тип на субтитрите: Задайте тази опция като нормална или с увреден слух. Ако е избрана опцията Hearing Impaired, тя предоставя услуги за субтитри на глухи и слабочуващи зрители с допълнителни описания.
- Телетекст:
 - Цифров телетекст Език: Задайте езика на телетекста за цифрови предавания.
 - Декодиране на езика на страницата: Задайте езика на страницата за декодиране за показване на телетекст.
- Системна информация: Показване на подробна системна информация за текущия канал, като ниво на сигнала, качество на сигнала, честота и др.

9.2.6 Настройки

Менюто с настройки е обяснено подробно в глава 7 "Меню" от настоящото ръководство за потребителя.

9.3 Запис

В режим Live TV (Телевизия на живо) натиснете бутона **Menu (Меню)** и след това бутона с посока надолу, за да се покаже менюто "Record" (Запис).

9.3.1 Незабавен запис

Натиснете и задръжте бутона **Настройка**, докато гледате телевизия на живо. На екрана на телевизора ще се покаже виртуална клавиатура. Изберете иконата Record (Запис) и натиснете бутона **OK** на дистанционното управление, за да стартирате записа. За да спрете записването, изберете иконата Спиране на виртуалната клавиатура.

9.3.2 Списък със записи

Преглед на списъка с всички записани програми. Маркирайте даден запис и натиснете **жълтия** бутон, за да го изтриете, или натиснете **синия** бутон, за да покажете подробна информация. Използвайте **червения** и **зеления** бутон, за да превъртате страницата нагоре и надолу.

9.3.3 Информация за устройството

Преглед на свързаните USB устройства за съхранение. Маркирайте избраното от вас устройство и натиснете **ОК**, за да видите наличните опции.

- **Задайте времева смяна:** Изберете избраното USB устройство за съхранение или дял от него за запис с времево изместване.
- **Set PVR:** маркирайте избраното USB устройство за съхранение или дял от него за PVR.
- **Формат:** Форматирайте USB устройството за съхранение, което искате да използвате за PVR запис. Моля, имайте предвид, че USB устройството за съхранение трябва вече да е форматирано във FAT-32 или NTFS, за да бъде разпознато от телевизора.
- **Тест на скоростта:** Стартирайте тест на скоростта на избраното USB устройство за съхранение. Резултатът от теста ще бъде показан след приключването му.

9.3.4 Списък с графици

Можете да добавяте напомния или таймери за запис чрез менюто Списък с графици. Маркирайте списъка Schedule (График) и натиснете **ОК**. Предишно зададените таймери се показват в списъка, ако са налични.

Изберете "Add" (Добавяне) в диалоговия прозорец, за да добавите запис с таймер. На екрана се показва менюто "Списък с графици". Можете да определите типа на таймера, като зададете опцията "Тип на графика" като "Напомняне" или "Запис". Ако са зададени други параметри, маркирайте "Добавяне" и натиснете **ОК**. Таймерът се добавя в списъка.

Ако е възможно, можете също да редактирате или изтриете таймерите в този списък. Маркирайте избрания от вас таймер и натиснете **ОК**. Опциите за редактиране и изтриване се показват в долната част на екрана. Маркирайте желаната опция и натиснете **ОК**. След като редактирате таймер, можете да замените съществуващия или да го добавите като нов таймер. Ако изберете Замяна на таймера, той ще бъде запазен с новите настройки. Ако изберете Добавяне на таймера, той ще бъде добавен в списъка като нов таймер. Натиснете **ОК**, за да продължите. Ако искате да изтриете таймер, на екрана ще се покаже диалог за потвърждение. Маркирайте "Да" и натиснете **ОК**, за да изтриете избрания таймер.

Ако времевите интервали на два таймера се припокриват, се показва предупредително съобщение. Не можете да зададете повече от един таймер за един и същ времеви интервал.

Натиснете бутона **Назад**, за да затворите списъка с графици.

9.3.5 Режим на смяна на времето

В режим на запис с изместване на времето програмата се спира на телевизионния екран и едновременно с това се записва във фонов режим на свързания USB носител. Функцията за запис с изместване на времето трябва първо да се активира в менюто Меню / Запис / Информация за устройството / USB устройство / **OK** / Задаване на изместване на времето / **OK**

За да активирате запис Time Shift, докато гледате програма в режим Live TV, натиснете и задръжте бутона **Меню**. На екрана ще се покаже виртуалната клавиатура.

- Изберете иконата Пауза и натиснете **OK**, за да стартирате запис с изместване на времето.
- Изберете иконата Play (Възпроизвеждане) и натиснете бутона **OK**, за да възобновите възпроизвеждането от точката, в която сте започнали записването с изместване на времето.
- Изберете символа Stop (Спиране), за да прекратите записването на Time shift и да продължите с телевизионното излъчване в реално време.

Забележка: Когато използвате функцията Time Shift за първи път, на екрана на телевизора се показва диалог за конфигуриране на настройките на твърдия диск. Изберете предложените опции за конфигуриране и следвайте стъпките в менюто за конфигуриране на Time Shift. Можете да изберете автоматичен или ръчен режим на конфигуриране. В ръчен режим можете да форматирате USB устройството за съхранение, ако желаете, и да посочите мястото за съхранение, което ще се използва за записите Time Shift.

Функцията за запис Time Shift не е налична за радиопрограми.

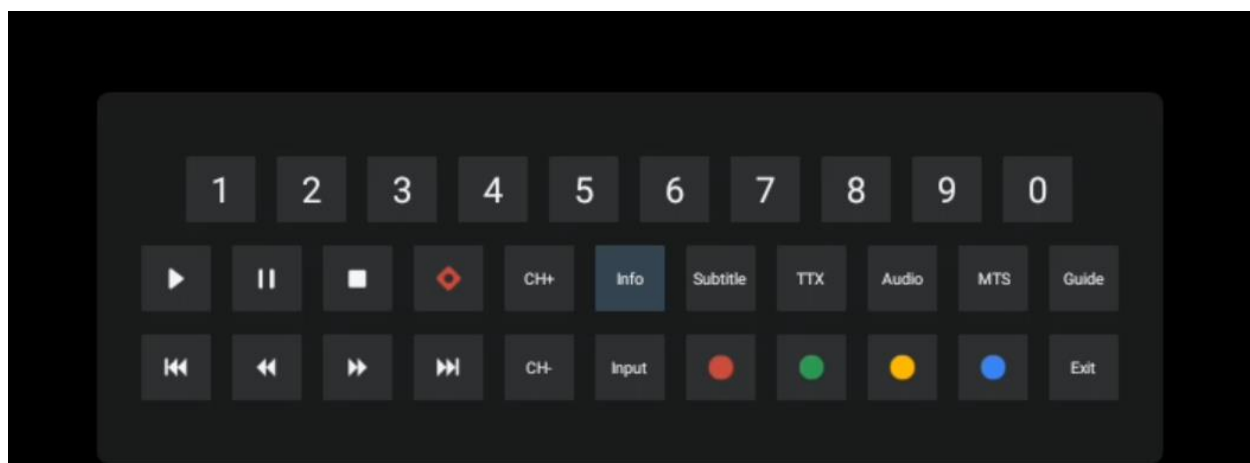

10 Управление на каналите

За да редактирате списъка с канали, първо се уверете, че функцията LCN е деактивирана в менюто за настройки на каналите. Това може да се направи в менюто Channel (Канал) заедно с други опции за управление на канали.

- Отворете приложението Live TV.
- Натиснете **ОК**, за да отворите списъка с канали.
- Натиснете **червения** бутон, за да отворите управлението на каналите.

Следвайте тези стъпки, за да редактирате каналите поотделно:

Прескачане на канала

След като даден канал е настроен да бъде пропуснат, той вече няма да се появява в списъка с канали или в програмния справочник, дори след рестартиране на телевизора, но каналът не се изтрива.

- Изберете Пропускане на канал.
- Изберете каналите, които искате да прескочите.

SWAP канал

Превключване на позицията на каналите в списъка с канали.

- Изберете Размяна на канали.
- Изберете канала, който искате да смените (например канал 1).
- Изберете канала, с който искате да превключите позицията му например канал 16).
- Потвърдете с натискане на бутона **ОК**.

Канал MOVE

Пренареждане на позицията на каналите в списъка с канали.

- Изберете Преместване на канала
- За да промените позицията на канала, изберете канала, който искате да преместите (например канал 1).
- Преместете го до номера, на който искате да бъде преместен каналът (например канал 5).
- След като изберете позицията, натиснете **синия** бутон на дистанционното управление - ще се появи предупредително съобщение.
- Изберете "Да" и натиснете **ОК** на дистанционното управление. Каналът ще бъде преместен на желаната позиция.

Канал EDIT

Персонализиране и управление на каналите, съхранени в телевизора.

- Изберете Channel EDIT
- Изберете канала, който искате да редактирате (например канал 1).
- Сега имате възможност да редактирате номера на канала и името на канала.

Изтриване на канал

Премахване на нежелани канали от списъка с канали. Имайте предвид, че за да се покажат отново изтритите преди това канали, ще трябва да извършите сканиране на каналите.

- Изберете Изтриване на канал
- Изберете канала, който искате да изтриете (например канал 5).
- Натиснете **синия** бутон на дистанционното управление - ще се появи предупредително съобщение.
- Изберете "Да" и натиснете **ОК** на дистанционното управление. Каналът ще бъде изтрит от списъка.

11 Магазин Google Play

За да получите достъп до различни приложения за телевизора, стартирайте Google Play Store. Подобно на смартфона си, можете безпроблемно да инсталирате приложения от доставчици на трети страни, компании или студия за игри.

В Google Play Store ще намерите богат избор от приложения, съвместими с Android TV. Ако не можете да намерите дадено приложение в Google Play Store на телевизора си, но то е налично в Google Play Store на мобилното ви устройство или таблет, това означава, че приложението не е оптимизирано или сертифицирано за използване в Android TV.

Понякога някои приложения, разработени за смартфони, нямат съответна версия за Android TV. В такива случаи можете да стриймвате съдържание от приложението на мобилното си устройство към телевизора, като използвате Google Cast, ако се поддържа.

12 Отстраняване на неизправности

Без захранване	Проверете дали захранващият кабел на телевизора е или не. Ако все още няма захранване, моля, натиснете бутона за включване/изключване от задната страна на основата, изключете захранването и след 10 секунди го включете отново. Натиснете отново бутона за включване/изключване и включете телевизора с дистанционното управление.
Сигналът не се приема правилно	На телевизора може да се появят двойни или фантомни изображения, ако в близост до вас има високи сгради или планини. Можете да регулирате изображението чрез ръчна операция: консултирайте се с инструкциите за регулиране на верниче или регулирайте посоката на външната антена. Ако използвате вътрешна антена, приемането на сигнала може да е по-трудно при определени обстоятелства. Регулирайте посоката на антената за оптимално приемане. Ако това не подобри приемането, може да се наложи да преминете към външна антена.
Без снимка	Проверете дали кабелът на антената отзад е свързан правилно. Прегледайте други канали, за да видите дали проблемът продължава да се проявява.
Видеото се появява без звук	Опитайте се увеличите силата на звука. Проверете дали телевизорът е включен в режим на изключване на звука.
Звукът е наличен, но видеото не се появява или е обезцветено	Опитайте да регулирате контраста и яркостта.
Статичният шум влияе на качеството на видеото и звука	Проверете дали антената отзад е свързана правилно.
Счупени линии на екрана	Електрически уреди, като сешоари, прахосмукачки и др., може да смущават работата на телевизора. Изключете тези уреди.
Дистанционното не работи	Проверете дали батериите са поставени правилно или опитайте да използвате нови батерии в дистанционното управление. Опитайте се да използвате дистанционното управление на по-късо разстояние от телевизора. Проверете дали дистанционното управление се появява сред свързаните с Bluetooth устройства в следното меню: Настройки > Дистанционни управления и аксесоари.
Проблемите не са решени	Ако проблемите продължават да съществуват, не се опитвайте да ремонтирате телевизора сами. Свържете се с отдела за поддръжка на Thomson. Можете да се свържете с тях на адрес https://tv.mythomson.com/support/ .

13 Технически спецификации

32HA4M44	
Работно напрежение	100-240 V, 50-60 Hz
Спецификации на адаптера за постоянен ток (изход)	19 V/3.42A, 65W
Аудио (DTS HD)	не
Мощност на аудиоизхода	2 x 8
Консумация на енергия (W)	65
Консумация на енергия в режим на готовност (W)	< 0,5
Тегло със стойка (Kg)	18.1
Размери на телевизора ДхШхВ (с поставка) (мм)	734x426x1332
Дисплей	32"/81 см
Резолуция на екрана	1366x768
Информация за батерията	Литиево-йонна батерия 5000mAh, 14.6V, 73Wh

13.1 Ограничение

Предназначен е за употреба на закрито.

13.2 Лицензи

Предмет на промени. Вследствие на непрекъснати изследвания и разработки техническите спецификации, дизайнът и външният вид на продуктите могат да се променят. Google, Google Play, Android TV, Google Cast и други марки са търговски марки на Google LLC. Google Assistant не е наличен на определени езици и в определени държави. Наличието на услуги варира в зависимост от страната и езика. Netflix е регистрирана търговска марка на Netflix, Inc. Изисква се членство в Netflix за стрийминг. Apple TV е търговска марка на Apple Inc. и е регистрирана в САЩ и други страни и региони. Wi-Fi е регистрирана търговска марка на Wi-Fi Alliance®. Термините HDMI и HDMI High-Definition Multimedia Interface, както и логото HDMI са търговски марки или регистрирани марки на HDMI Licensing Administrator, Inc. в САЩ и други страни. Произведено по лиценз на Dolby Laboratories. Dolby, Dolby Audio и символът с двойно D са търговски марки на Dolby Laboratories Licensing Corporation. Всички права са запазени. Всички имена на продукти са търговски марки или регистрирани търговски марки на съответните им собственици. ©2025 StreamView GmbH, Franz-Josefs-Kai 1, 1010 Виена, Австрия, contact@streamview.com. Този продукт е произведен и продаван под отговорността на StreamView GmbH. THOMSON и логото THOMSON са търговски марки, използвани по лиценз от StreamView GmbH - допълнителна информация на www.thomson-brand.com.